

# AC-G6000KD Diesel Generator



**JOHN DEERE**

**OPERATOR'S  
MANUAL**



## **CAUTION**

**RISK OF INJURY! READ ENTIRE MANUAL  
BEFORE OPERATING! THIS MANUAL IS AN IMPORTANT  
PART OF THE GENERATOR AND MUST REMAIN  
WITH THIS UNIT WHEN YOU SELL OR RENT IT!**

# Introduction

THANK YOU for purchasing a John Deere product.

READ THIS MANUAL carefully to learn how to operate and service your machine correctly. Failure to do so could result in personal injury or equipment damage.

THIS MANUAL SHOULD BE CONSIDERED a permanent part of your machine and should remain with the machine when you sell it.

MEASUREMENTS in this manual are given in both metric and customary U.S. unit equivalents. Use only correct replacement parts and fasteners. Metric and inch fasteners may require a specific metric or inch wrench.

RIGHT HAND AND LEFT HAND sides are determined by facing the motor end of the machine.

The SERIAL NUMBER is located in the Specification or Identification Numbers section. Accurately record all the numbers to help in tracing the machine should it be stolen. Your dealer also needs these numbers when you order parts. File the identification numbers in a secure place off the machine.

WARRANTY is provided from your dealer for customers who operate and maintain their equipment as described in this manual. The warranty is explained on the warranty certificate shown in this manual.

This warranty provides you the assurance that your dealer will back products where defects appear within the warranty period. Should the equipment be abused, or modified to change its performance beyond the original factory specifications, the warranty will become void.

## WARNING

The engine exhaust from this product contains chemicals known to the State of California to cause cancer, birth defects or other reproductive harm.

## WARNING

This product contains one or more chemicals known to the State of California to cause cancer and birth defects or other reproductive harm.

## WARNING

**Warning:** This product contains lead, a chemical known to the State of California to cause birth defects or other reproductive harm.

*Wash your hands after handling this product.*

# Contents

	Page
<b>Safety</b> .....	4
<b>Safety Signs</b> .....	10
<b>Controls</b> .....	11
<b>Preparing the Generator</b> .....	12
<b>Operation</b> .....	15
<b>Troubleshooting</b> .....	17
<b>Service</b> .....	18
<b>Storage</b> .....	21
<b>Specifications</b> .....	21
<b>Accessoires</b> .....	22
<b>Warranty</b> .....	23

*All information, illustrations and specifications in this manual are based on the latest information available at the time of publication. The right is reserved to make changes at any time without notice.*

# Safety

## RECOGNIZE SAFETY INFORMATION

This is the safety alert symbol. When you see this symbol on your machine or in this manual, be alert to the potential for personal injury.

Follow recommended precautions and safe operating practices.



## UNDERSTAND SIGNAL WORDS

A signal word--DANGER, WARNING or CAUTION--is used with the safety-alert symbol. DANGER identifies the most serious hazards.

DANGER or WARNING safety signs are located near specific hazards. General precautions are listed on CAUTION safety signs. CAUTION also calls attention to safety messages in this manual.



## FOLLOW SAFETY INSTRUCTIONS

Carefully read all safety messages in this manual and safety signs on your machine. Keep safety signs in good condition. Replace missing or damaged safety signs. Be sure new equipment components and repair parts include the current safety signs. Replacement safety signs are available, contact customer Service at 1-877-JD Kleen.

Learn how to operate the machine and how to use controls properly. Do not let anyone operate without instruction.

Keep your machine in proper working condition. Unauthorized modifications to the machine may impair the function and/or safety and affect machine life.

If you do not understand any part of this manual and need assistance, contact customer Service at 1-877-JD Kleen..





## CARBON MONOXIDE - POISONOUS GAS

Use generator outdoors, away from open windows, vents, or doors.

Generator exhaust contains carbon monoxide - a poisonous gas that can kill you. You **CAN NOT** smell or see this gas.

Never use a generator in enclosed or partially-enclosed spaces. Generators can produce high levels of carbon monoxide very quickly. When you use a portable generator, remember that you cannot smell or see carbon monoxide. Even if you can't smell exhaust fumes, you may still be exposed to carbon monoxide.

If you start to feel sick, dizzy, or weak while using a generator, get to fresh air **RIGHT AWAY**. **DO NOT DELAY**. The carbon monoxide from generators can rapidly lead to full incapacitation and death.

If you experience serious symptoms, get medical attention immediately. Inform medical staff that carbon monoxide poisoning is suspected. If you experienced symptoms while indoors, have someone call the fire department to determine when it is safe to re-enter the building.

**NEVER** operate the generator in an explosive atmosphere, near combustible materials or where ventilation is not sufficient to carry away exhaust fumes. **Exhaust fumes can cause serious injury or death.**

**NEVER** use a generator indoors, including in homes, garages, basements, crawl spaces, and other enclosed or partially-enclosed areas, even with ventilation. Opening doors and windows or using fans will not prevent carbon monoxide build-up in the home.

Follow the instructions that come with your generator. Locate the unit outdoors and away from doors, windows, and vents that could allow the carbon monoxide gas to come indoors.

**ONLY** run generator outdoors and away from air intakes.

**NEVER** run generator inside homes, garages, sheds, or other semi-enclosed spaces. These spaces can trap poisonous gases **EVEN IF** you run a fan or open doors and windows.

If you start to feel sick, dizzy, or weak while using the generator, shut it off and get fresh air **RIGHT AWAY**. See a doctor. You may have carbon monoxide poisoning.

Install battery-operated carbon monoxide alarms or plug-in carbon monoxide alarms with battery back-up in your home, according to the manufacturer's installation instructions. The carbon monoxide alarms should be certified to the requirements of the latest safety standards for carbon monoxide alarms. (UL 2034, IAS 6-96, or CSA 6.19.01).

Test your carbon monoxide alarm frequently and replace dead batteries.

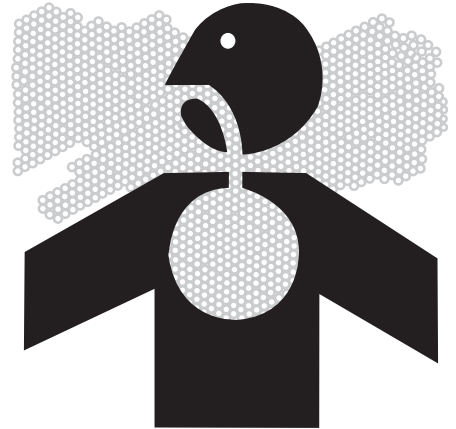

**DANGER / PELIGRO**

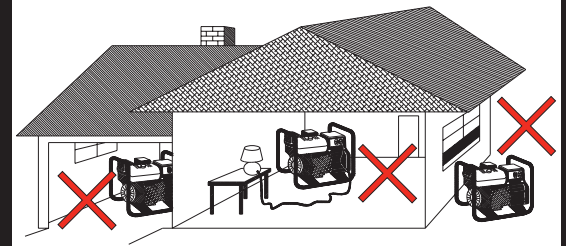

• DO NOT USE INDOORS OR OUTSIDE OPEN WINDOWS FUMES CAN KILL YOU!  
• NE PAS UTILISER À L'INTÉRIEUR OU À L'EXTÉRIEUR DES FENÊTRES OUVERTES. LES VAPEURS DE GAZ PEUVENT VOUS TUER!  
• ¡NO USE A DENTRO O AFUERA DE VENTANAS ABIERTAS LOS GASES PUEDEN MATARLE!

34-1563-E/F/S-062104-ENG.



## SAFETY WARNING WHEN REFUELING

Diesel fuel is extremely flammable and its vapors can explode if ignited.

Observe all safety regulations for the safe handling of fuel. Handle fuel in safety containers. If the container does not have a spout, use a funnel.

Do not overfill the fuel tank, leave room for the fuel to expand.

Do not refill fuel tank while the engine is running. Before refueling the generator, turn it off and let it cool down. Diesel fuel spilled on hot engine parts could ignite.

Fill the tank only on an area of bare ground. While fueling the tank, keep heat, sparks and open flame away. Carefully clean up any spilled fuel before starting engine.

Always fill fuel tank in an area with plenty of ventilation to avoid inhaling dangerous fumes.

NEVER store fuel for your generator in the home. Diesel fuel, propane, kerosene, and other flammable liquids should be stored outside of living areas in properly-labeled, non-glass safety containers. Do not store them near a fuel-burning appliance, such as a natural gas water heater in a garage. If the fuel is spilled or the container is not sealed properly, invisible vapors from the fuel can travel along the ground and can be ignited by the appliance's pilot light or by arcs from electric switches in the appliance.



## GROUND FAULT CIRCUIT INTERRUPTER PROTECTION

These generators are equipped with two GFCI (Ground Fault Circuit Interrupters) 120V duplex receptacles for protection against the hazards of electrical shock from defective attachments such as, tools, cords, and cables.

**⚠ WARNING: THE GFCIS MAY NOT FUNCTION UNLESS THE GENERATOR IS PROPERLY GROUNDED. FOLLOW THE CORRECT PROCEDURE SPECIFIED IN THE SECTION LABELED "GROUNDING INSTRUCTIONS"**

A GFCI is a device that interrupts electricity from either the utility or generator by means of a special type of circuit breaker if a fault current flow to the ground occurs.

**⚠ WARNING: ONLY THE 120V DUPLEX RECEPTACLES ARE PROTECTED BY THE GFCI.**

A GFCI can be used only with generators that have the neutral wire internally bonded to the frame, and the frame properly grounded to the earth. A GFCI will not work on generators that do not have the neutral wire bonded to the frame, or on generators which have not been properly grounded. All John Deere generators have internally bonded ground wires. A GFCI will not work if the unit is not properly grounded.

A GFCI may be required by OSHA regulations, the National Electric Code and/or local and federal codes when operating a generator.

For additional protections against shock hazards due to defective equipment attached to the twist-lock receptacles, consider the use of a GFCI on each of these receptacles as well.

GFCIs and GFCI protected cord sets and cables may be purchased from local electrical supply houses.



## ELECTRICAL HAZARDS

This product must be grounded. It has permanent conductor between the generator (stator winding) and the frame. If it should malfunction or breakdown, grounding provides a path of least resistance for electric current to reduce the risk of electric shock.



**DANGER - IMPROPER CONNECTION OF THE EQUIPMENT-GROUNDING CONDUCTOR CAN RESULT IN A RISK OF ELECTROCUTION. CHECK WITH A QUALIFIED ELECTRICIAN OR SERVICE PERSON IF YOU ARE IN DOUBT AS TO WHETHER THE UNIT IS PROPERLY GROUNDED.**

This generator is equipped with a grounding terminal for your protection. Always complete the ground path from the generator to an external ground source as instructed in the section labeled “Grounding Instructions” in the Preparation section of this manual.

The generator is a potential source of electrical shock if not kept dry. Keep the generator dry and do not use in rain or wet conditions. To protect from moisture, operate it on a dry surface under an open, canopy-like structure. Dry your hands if wet before touching the generator.

Risk of electric shock if you operate this generator with a faulty GFCI (Ground Fault Circuit Interrupter). Test GFCI before each use, see Operations Instructions for further information. If GFCI fails test, DO NOT use your generator. Contact customer Service at 1-877-JD Kleen.

Plug appliances directly into the generator. Or, use a heavy duty, outdoor-rated extension cord that is rated (in watts or amps) at least equal to the sum of the connected appliance loads. Check that the entire cord is free of cuts or tears and that the plug has all three prongs, especially a grounding pin.

NEVER try to power the house wiring by plugging the generator into a wall outlet, a practice known as “back feeding”. This is an extremely dangerous practice that presents an electrocution risk to utility workers and neighbors served by the same utility transformer. It also bypasses some of the built-in household circuit protection devices.

If you must connect the generator to the house wiring to power appliances, have a qualified electrician install the appropriate equipment in accordance with local electrical codes. Or, check with your utility company to see if it can install an appropriate power transfer switch.

For power outages, permanently installed stationary generators are better suited for providing backup power to the home. Even a properly connected portable generator can become overloaded. This may result in overheating or stressing the generator components, possibly leading to a generator failure.





## IMPORTANT SAFETY INSTRUCTIONS

**WARNING:** To reduce the risk of injury, read this operator's manual completely before using. When using this product, the following basic precautions should always be followed:

1. Read all the instructions before using the product.
2. This product is equipped with a Ground Fault Circuit Interrupter (GFCI) in the power cord to reduce the risk of electrical shock. If replacement of the plug or cord is needed, use only identical replacement parts.
3. Do not allow children or untrained persons to operate the generator.
4. Do not operate the generator when fatigued or under the influence of drugs or chemicals. Stay alert. Watch what you are doing.
5. Follow the maintenance instructions specified in this manual.
6. When starting the generator, using recoil starter grip, be sure that nothing is in a position to be hit by the operator's hand or arm.
7. Be sure the switch on electric power tools is in the "OFF" position before plugging them into the generator.
8. Keep the immediate area free of all bystanders.
9. Be sure each person who operates this generator is properly instructed in its safe operation.
10. Do not operate the generator or any electrical tool in any area where water or similar materials constitute an electrical hazard to the operator. Do not operate on wet surfaces, in rain or in snow.
11. Always be sure that the generator is on secure footing so that it cannot slide or shift around, endangering workers.
12. Avoid contacting the hot exhaust manifold, muffler or cylinder(s). Keep clear of all rotating parts.
13. Unless the tool or appliance is double insulated, it must be grounded through a properly grounded receptacle. (See Preparing the Generator, Grounding Instructions). Tools and appliances which have 3 prong plugs must be plugged into extension cords and electrical receptacles with 3 holes. Before operating any electrical item, be sure it is in good repair.
14. Follow instructions in this manual when testing Ground Fault Circuit Interrupter to insure reliable operation.
15. Beware of using this equipment in confined spaces. Confined spaces, without sufficient fresh air ventilation, can contain dangerous gases. Running diesel fuel engines in such environments can lead to deadly explosions and/or asphyxiation.
16. If your generator comes equipped with a transport dolly, make sure this unit is secure during operation and when transporting to prevent unexpected movement or rolling.
17. Use extreme caution when lifting this generator. Do not use dolly handles to lift this generator, use only designated lifting hook to lift this generator. This generator is heavy so proper lifting techniques should be used.



**SAVE THESE INSTRUCTIONS**





## WEAR PROTECTIVE CLOTHING

Wear close fitting clothing and safety equipment appropriate to the job.

Wear a suitable hearing protective device such as earmuffs or earplugs to protect against objectionable or uncomfortable loud noises.

Operating equipment safely requires the full attention of the operator. Do not wear radio or music headphones while operating machine.



## PREPARE FOR EMERGENCIES

Keep a first aid kit and fire extinguisher handy.

Keep emergency numbers for doctors, ambulance service, hospital and fire department near your telephone.

Be prepared if a fire starts.

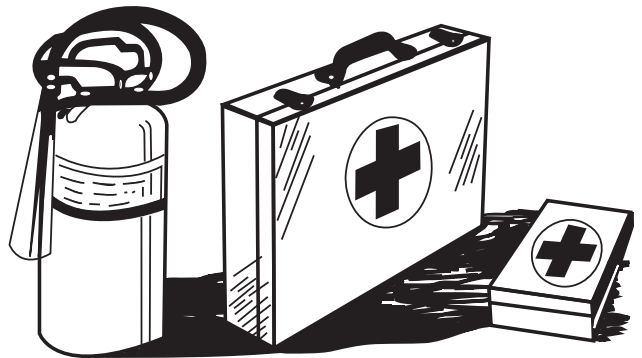

## INSPECT GENERATOR

Be sure all covers, guards and shields are tight and in place.

Locate all operating controls and safety labels.

Inspect power cord for damage before using. There is a hazard of electrical shock from crushing, cutting or heat damage.

## SERVICE GENERATOR SAFELY

Before servicing the generator, disconnect all equipment and battery (if equipped) and allow unit to cool down.

Service generator in a clean dry flat area.



# SAFETY SIGNS



34-0889



34-1261

<b>WARNING</b>		<b>AVERTISSEMENT</b>		<b>ADVERTENCIA</b>		
<b>POISONOUS GAS</b> This product gives off carbon monoxide, a poisonous gas that can kill you. The GNDH07 must be used outdoors and away from air intakes. • Only run generator outdoors and away from air intakes. • Never run generator indoors or in a garage, tent, or other enclosed space. • Never use this generator in a confined space. • If you start to feel dizzy or weak while using the generator, shut it off and get fresh air immediately. See a doctor. You may have carbon monoxide poisoning.	<b>EXPLOSIVE FUEL</b> Diesel fuel is highly flammable and its vapors can ignite. Always use proper safety procedures. • Never use gasoline or other fuels. • Always use proper safety procedures. • Never use generator (4) fuel from any generator area. • Always remove refueling gas can from generator area.	<b>ÉLÉCTRICITÉ</b> Ce produit émet de l'oxyde de carbone, un gaz toxique qui peut causer la mort. Ne jamais utiliser à l'intérieur de votre maison ou de votre garage. • Ne jamais utiliser le générateur qu'à l'extérieur et loin des ouvertures. • Ne jamais utiliser le générateur à l'intérieur de tentes, de garages, de tentes, ou dans d'autres espaces confinés. • Ne jamais utiliser le générateur dans un espace clos. • Si vous ressentez des symptômes tels que la nausée, des étourdissements ou une faiblesse, arrêtez immédiatement le générateur et allez à l'extérieur. Consultez un médecin. Vous pouvez souffrir d'un empoisonnement au monoxyde de carbone.	<b>COMBUSTIBLE EXPLOSIF</b> Le carburant est hautement inflammable et ses vapeurs peuvent causer un incendie ou une explosion. • Ne jamais utiliser de carburant autre que le diesel. • Toujours utiliser le générateur à l'extérieur et loin des ouvertures. • Ne jamais utiliser le générateur à l'intérieur de tentes, de garages, de tentes, ou dans d'autres espaces confinés. • Ne jamais utiliser le générateur dans un espace clos. • Si vous ressentez des symptômes tels que la nausée, des étourdissements ou une faiblesse, arrêtez immédiatement le générateur et allez à l'extérieur. Consultez un médecin. Vous pouvez souffrir d'un empoisonnement au monoxyde de carbone.	<b>DANGER</b> Un generador puede dar lugar a la producción de gas de escape que puede matar. No opere dentro, dentro de un garaje, o en un espacio confinado. • Solo opere el generador al aire libre y alejado de las aberturas. • Nunca opere el generador dentro de casas, garajes, carpas, o en otros espacios confinados. • Nunca opere el generador en un espacio cerrado. • Si usted siente síntomas como náuseas, mareos, o debilidad, detenga el generador y vaya a un lugar con aire fresco. Consulte a un médico. Puede sufrir un envenenamiento por intoxicación de carbono.	<b>CONESTIBLE EXPLOSIVO</b> Este producto emite monóxido de carbono, un gas venenoso que puede matar. No opere dentro, dentro de un garaje, o en un espacio confinado. • Solo opere el generador al aire libre y alejado de las aberturas. • Nunca opere el generador dentro de casas, garajes, carpas, o en otros espacios confinados. • Nunca opere el generador en un espacio cerrado. • Si usted siente síntomas como náuseas, mareos, o debilidad, detenga el generador y vaya a un lugar con aire fresco. Consulte a un médico. Puede sufrir un envenenamiento por intoxicación de carbono.	<b>DESCARGA</b> El generador es un potencial riesgo de descarga que puede resultar en lesiones graves o muerte. • Desconecte siempre que realice un ajuste. • Siempre asegure el generador cuando (4) esté en posición de operación. • Siempre que lea de gasolina de refinado de área de generador.

34-1676

<b>OPERATION</b> Read unit Operator's Manual carefully before operating this unit. Always make sure unit is level and properly grounded. Check engine oil before starting. <b>START-UP:</b> 1. Open fuel valve. 2. Turn the key to start position, release as soon as it starts. 3. Allow unit to warm-up (2 min.) before applying load. 4. Turn main breaker ON to main position. <b>SHUT-DOWN:</b> 1. Remove all electrical loads by turning off and unplugging cords. 2. Turn key to off position. 3. Close fuel valve.	<b>D'UTILISATION</b> Lire soigneusement le manuel de l'utilisateur avant de se servir de l'appareil. S'assurer toujours que l'appareil est sur une surface plane et qu'il est correctement relié à la terre. Vérifier le niveau d'huile du moteur avant le démarrage. <b>DEMARRAGE:</b> 1. Ouvrir la soupape de carburant de l'appareil ou du moteur. 2. Tourner la clé jusqu'à la position de démarrage, puis la relâcher dès le démarrage. 3. Permettre à l'appareil de tourner pendant deux (2) minutes pour qu'il se réchauffe avant d'appliquer une charge. 4. Tourner l'interrupteur de secteur sur la position marche (ON). <b>ARRÊT:</b> 1. Supprimer toutes les charges électriques en éteignant et en débranchant les raccords électriques. 2. Tourner la clé jusqu'à la position d'arrêt. 3. Fermer la soupape de carburant sur l'appareil ou le moteur.	<b>OPERACIÓN</b> Lea manual de operador antes de operar esta unidad. Siempre asegúrese que unidad sea plana y conecte a tierra correcto. Revise el aceite de motor antes de empezando. <b>OPERACIÓN:</b> 1. Abra válvula de combustible en unidad o motor. 2. Gire la llave a la posición de arranque, solte tan pronto como lo comienza. 3. Permítale 2 minutos para calentarse de la unidad antes de aplicando la carga. 4. Doble cortacircuitos principal a posición de ON. <b>ARRÊT:</b> 1. Quite todas cargas eléctricas como apagando y desenchufando las cuerdas. 2. Gire el interruptor de la llave a la posición de Off. 3. Cierre válvula de combustible en unidad o motor.
--	---	---

34-2809



34-3478

<b>DANGER</b> Using a generator indoors CAN KILL YOU IN MINUTES. Generator exhaust contains carbon monoxide. This is a poison you cannot see or smell.  NEVER use inside a home or garage, EVEN IF doors and windows are open.	<b>DANGER</b> L'utilisation d'un groupe électrogène à l'intérieur PEUT VOUS TUER EN QUELQUES MINUTES. Le gaz d'échappement du groupe électrogène contient de l'oxyde de carbone. C'est un gaz toxique que l'on ne peut pas voir ou sentir. Ne JAMAIS utiliser à l'intérieur d'une maison ou d'un garage, MÊME SI les portes et fenêtres s'ont ouvertes. N'utiliser qu'à l'EXTÉRIEUR et bien éloigné des fenêtres, portes, et conduits d'aération.	<b>PELIGRO</b> Utilizando un generador adentro PUEDE MATARLE EN MINUTOS. El escape de generador contiene monóxido de carbono. Este es un gas tóxico que usted no puede ver ni puede oler. Nunca utilice dentro de un hogar ni el garage, INCLUSO SI puertas y ventanas estén abiertas. Solo utilice AFUERAS y lejos de ventanas abiertas, las puertas, y descargas.
---	---	---

34-1916

# Controls

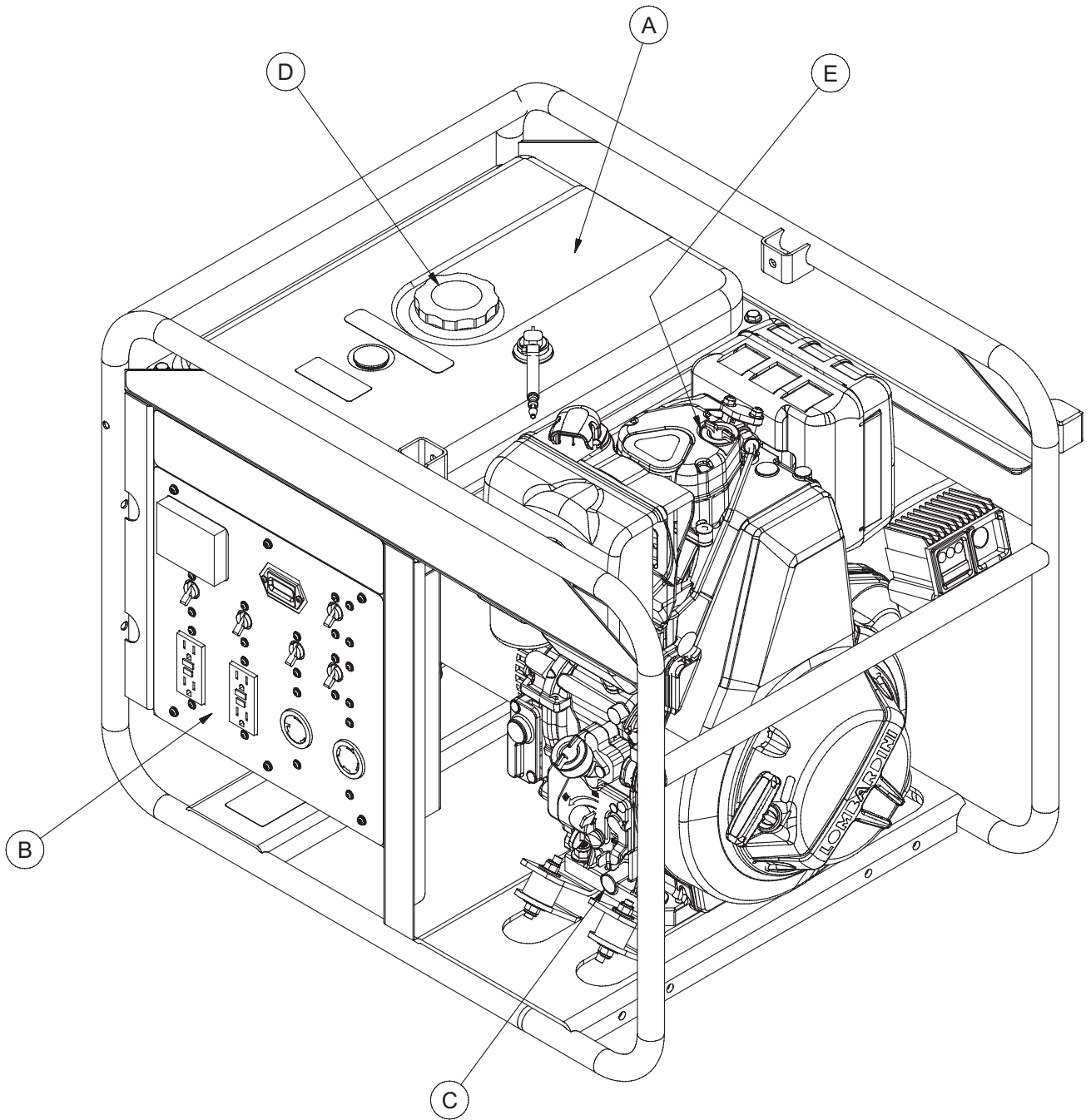

**A -- Fuel Tank**

**B -- Control Panel**

**C -- Oil Drain Plug**

**D -- Fuel Cap**

**E -- Oil Filler Port**

# Preparing the Generator

## GROUNDING INSTRUCTIONS

This product must be grounded. If it should malfunction or breakdown, grounding provides a path of least resistance for electric current to reduce the risk of electric shock.

**⚠ DANGER - IMPROPER CONNECTION OF THE EQUIPMENT-GROUNDING CONDUCTOR CAN RESULT IN A RISK OF ELECTROCUTION. CHECK WITH A QUALIFIED ELECTRICIAN OR SERVICE PERSON IF YOU ARE IN DOUBT AS TO WHETHER THE UNIT IS PROPERLY GROUNDED.**



The wing nut and ground terminal on the frame must always be used to connect the generator to a suitable ground source. The ground path should be made with #8 size wire. Connect the terminal of the ground wire between the two star washers and wing nut then tighten the wing nut fully. Connect the other end of the wire securely to a suitable ground source.

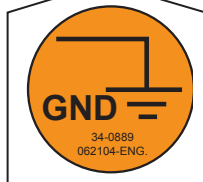
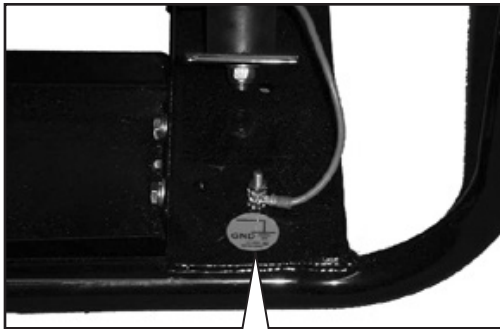

The National Electric Code contains several practical ways in which to establish a good ground source. Examples given below illustrate a few of the ways in which a good ground source may be established.

A metal underground water pipe in direct contact with the earth for at least 10 feet can be used as a grounding source. If an pipe is unavailable, an 8 foot length of pipe or rod may be used as the ground source. The pipe

should be 3/4 inch trade size or larger and the outer surface must be noncorrosive. If a steel or iron rod is used it should be at least 5/8 inch diameter and if a nonferrous rod is used it should be at least 1/2 inch diameter and be listed as material for grounding. Drive the rod or pipe to a depth of 8 feet. If a rock bottom is encountered less than 4 feet down, bury the rod or pipe in a trench. All electrical tools and appliances operated from this generator, must be properly grounded by use of a third wire or be "Double Insulated".

It is recommended to:

1. Use electrical devices with 3 prong power cords.
2. Use an extension cord with a 3 hole receptacle and a 3 prong plug at the opposite ends to ensure continuity of the ground protection from the generator to appliance.

We strongly recommend that all applicable federal, state and local regulations relating to grounding specifications be checked and followed.

## LINE TRANSFER SWITCH

If this generator is used for standby service, it must have a transfer switch between the utility power service and the generator. The transfer switch not only prevents the utility power from feeding into the generator, but is also prevents the generator from feeding out into the utility company's lines. This is intended to protect the serviceman who may be working on a damaged line.

**THIS INSTALLATION MUST BE DONE BY A LICENSED ELECTRICIAN AND ALL LOCAL CODES MUST BE FOLLOWED.**

## ENGINE OIL

**⚠ CAUTION: ONLY USE THE ENGINE OIL SPECIFIED. OTHER ENGINE OILS MAY AFFECT WARRANTY COVERAGE, CAUSE INTERNAL ENGINE COMPONENTS TO SEIZE, OR SHORTEN ENGINE LIFE.**

**PREVENT DIRT AND DEBRIS FROM CONTAMINATING THE ENGINE OIL. CAREFULLY CLEAN THE OIL CAP/DIPSTICK AND THE SURROUNDING AREA BEFORE YOU REMOVE THE CAP.**

**NEVER MIX DIFFERENT TYPES OF ENGINE OIL. THIS MAY ADVERSELY AFFECT THE LUBRICATING PROPERTIES OF THE ENGINE OIL.**

**NEVER OVERFILL. OVERFILING MAY RESULT IN WHITE EXHAUST SMOKE, ENGINE OVERSPEED OR INTERNAL DAMAGE.**

**IF YOU ARE USING OIL OF A QUALITY LOWER THAN THE RECOMMENDED ONE THEN YOU WILL HAVE TO REPLACE IT EVERY 150 HOURS.**

## ENGINE OIL SPECIFICATIONS

See page 19 for all guidelines. Use an engine oil that meets or exceeds the guidelines and classifications:

### NOTES:

1. Be sure the engine oil, engine oil storage containers, and engine oil filling equipment are free of sediments and water.
2. Change the engine oil after the first 50 hours of operation and then at every 250 hours thereafter.

### TO FILL WITH OIL:

1. Make sure engine is stopped, level, and cool so oil has time to drain into sump.
2. Remove oil fill cap. If low add oil and reinstall oil fill cap.
3. Make sure that oil level is nearly at max. Fit the dipstick correctly back in place.

## ENGINE OIL CAPACITY (TYPICAL)

The following is the engine oil capacity.

MODEL #	DIPSTICK UPPER LIMIT/ LOWER LIMIT
KD440	1.5/1.6 QT (1.4/1.5L)

## FUELING

 **WARNING: EXPLOSIVE FUEL!**

**DIESEL FUEL IS EXTREMELY FLAMMABLE AND ITS VAPORS CAN EXPLODE IF IGNITED.**

**STORE DIESEL FUEL ONLY IN APPROVED CONTAINERS, IN WELL VENTILATED, UNOCCUPIED BUILDINGS AND AWAY FROM SPARKS OR FLAMES.**

**DO NOT FILL THE FUEL TANK WHILE THE ENGINE IS HOT OR RUNNING, SINCE SPILLED FUEL COULD IGNITE IF IT COMES IN CONTACT WITH HOT PARTS OR SPARKS FROM IGNITION. DO NOT START THE ENGINE NEAR SPILLED FUEL.**

**NEVER USE DIESEL FUEL AS A CLEANING AGENT.**

 **WARNING: DO NOT OVERFILL THE FUEL TANK, LEAVE ROOM FOR THE FUEL TO EXPAND.**

### GENERAL RECOMMENDATIONS

Purchase diesel fuel in small quantities and store in clean, approved containers.

To minimize gum deposits in your fuel system and to insure easy starting, do not use diesel fuel left over from the previous season.

Do not add oil to the diesel fuel.

Never store diesel fuel in galvanized containers; diesel fuel and the galvanized coating react chemically to each other, producing flaking that quickly clogs filters or causes fuel pump or injector failure.

High sulfur content in fuel may cause engine wear. In those countries where diesel has a high sulfur content, it is advisable to lubricate the engine with a high alkaline oil or alternatively to replace the lubricating oil recommended by the manufacturer more frequently. The regions in which diesel normally has a low sulfur content are Europe, North America, and Australia.

RECOMMENDED LUBRICANTS	
Fuel With Low Sulphur Content	API CF4 - CG4
Fuel With High Sulphur Content	API CF

## FUEL TYPE

For best results, use only clean, fresh, commercial-grade diesel fuel. Diesel fuels that satisfy the following specifications are suitable for use in this engine: ASTM D-975 - 1D or 2D, EN590, or equivalent.

## FUELS FOR LOW TEMPERATURES

It is possible to run the engine at temperatures below 0°C using special winter fuels. These fuels reduce the formation of paraffin in diesel at low temperatures. If paraffin forms in the diesel, the fuel filter becomes blocked interrupting the flow of fuel.

Summer	up to..... 0°C (32°F)
Winter	up to..... -10°C (14°F)
Alpine	up to..... -20°C (-4°F)
Arctic	up to..... -30°C (-22°F)

## REFUELING

 **WARNING: DO NOT OVERFILL FUEL TANK. LEAVE ROOM FOR FUEL TO EXPAND. CLEAN UP ANY SPILLAGE THAT OCCURS DURING REFUELING.**

1. Remove fuel tank cap.
2. Add fuel and reinstall fuel tank cap.

 **WARNING: WITH LOW AMBIENT TEMPERATURES (-5/8°C) ADD SPECIFIC ADDITIVES TO DIESEL FUEL, TO AVOID PARAFFIN CRYSTALS SOLIDIFICATION.**

### BIO-DIESEL FUELS

Fuels containing less than 20% methyl ester or B20 are suitable for use in this engine. Biodiesel fuels meeting the specification of BQ-9000, EN 14214 or equivalent are recommended. DO NOT use vegetable oil as a biofuel for this engine. Any failures resulting from the use of fuels other than recommended will not be warranted.

### BATTERY INSTALLATION

 **WARNING: SHOULD ONLY BE DONE BY AN AUTHORIZED DEALER.**

BATTERY REPLACEMENT #
JOHN DEERE TY25878 (DRY)
JOHN DEERE SWGT-H (WET)

# Operation

## ELECTRIC START

 **CAUTION: DO NOT USE STARTING FLUIDS BECAUSE VAPORS ARE FLAMMABLE.**

Do not actuate starter switch for more than 20 seconds at a time. If engine does not start, wait 1 minute before repeating attempt. If engine does not start after two attempts, use the Troubleshooting Guide to find the cause. Use the following procedure to start the engine.

1. Turn key to 1st position. Warning Light On.
2. Turn key to 2nd position, starting.
3. Return key to 1st position when engine is running.

**Note: While the engine is running, all warning lights should be off. For units equipped with engine protection, all lights should be off except the starting panel OK light.**

## BREAK-IN PERIOD

During first 50 hours do not exceed 70% of maximum rated power.

## PRE-SHUTDOWN

Run at idle speed for a few minutes.

## SHUTDOWN

Turn the throttle lever and/or key to stop position.

## CONTROLS

### CONTROL PANEL :

The generator is equipped with the following items:

- Hour Meter
- Volt Meter
- Circuit Breakers
- Two 125 Volt, 20 Amp, Duplex (2 outlets), GFCI protected receptacles.
- One 125 Volt, 30 Amp, Locking Type Receptacle.
- One 125/250 Volt, 20 Amp, Locking Type Receptacle
- One 125/250 Volt, 30 Amp, Locking Type Receptacle

**NOTE: The 125 Volt, 30 Amp, 125/250 Volt, 20 Amp and 125/250 Volt, 30 Amp locking receptacles ARE NOT GROUND FAULT PROTECTED. If ground fault protection on these receptacles is necessary or desired, external protection**

devices must be used. Refer to the section on "Ground Fault Interrupter" for more information.

 **WARNING: NEVER EXCEED THE RATING OF A RECEPTACLE.**

**These receptacles are protected against overloads by resetting magnetic type circuit breakers. If a circuit breaker trips, the cause should be determined and corrected prior to continuing use.**

### HOURLY METER:

These generators are equipped with an hour meter that records run time for the unit. This is very useful in scheduling maintenance. See periodic maintenance chart for suggested maintenance schedule.

### VOLT METER:

These generators are equipped with a volt meter. The volt meter is used to monitor the unit for proper voltage.

### MAIN BREAKER:

These generators are equipped with a main circuit breaker which protects the unit in an overload condition. This main breaker must be "ON" for any power to be drawn from the unit.

### CABLE SIZE:

Equipment damage can result from low voltage. Therefore, to prevent excessive voltage drop between the generator and the equipment, the cable should be of adequate gauge for the length used. The cable selection chart gives the maximum cable lengths for various gauges of wire which can adequately carry the loads shown.

### ELECTRIC MOTOR LOADS:

It is characteristic of common electric motors in normal operation to draw up to six times their running current while starting. This table may be used to estimate the watts required to start "CODE G" electric motors.

 **CAUTION: IF AN ELECTRIC MOTOR FAILS TO START OR REACH RUNNING SPEED, TURN OFF THE APPLIANCE OR TOOL IMMEDIATELY TO AVOID EQUIPMENT DAMAGE. ALWAYS CHECK THE REQUIREMENTS OF THE TOOL OR APPLIANCE BEING USED COMPARED TO THE RATED OUTPUT OF THE GENERATOR.**

*Operating the Generator*

CURRENT IN AMPS	LOAD IN WATTS		MAXIMUM CABLE LENGTH (FEET)				
	120 VOLTS	240 VOLTS	#8 WIRE	#10 WIRE	#12 WIRE	#14 WIRE	#16 WIRE
2.5	300	600		1000	600	375	250
5	600	1200		500	300	200	125
7.5	900	1800		350	200	125	100
10	1200	2400		250	150	100	50
15	1800	3600		150	100	65	
20	2400	4800	175	125	75	50	
25	3000	6000	150	100	60		
30	3600	7200	125	65			
40	4800	9600	90				

MOTOR (H.P.)	RUNNING WATTS	WATTS REQUIRED TO START MOTOR		
		REPULSION INDUCTION	CAPACITOR	SPLIT PHASE
1/8	275	600	850	1200
1/6	275	600	850	2050
1/4	400	850	1050	2400
1/3	450	975	1350	2700
1/2	600	1300	1800	3600
3/4	850	1900	2600	
1	1100	2500	3300	



# Troubleshooting

SYMPTOM	PROBLEM	SOLUTION
Engine will not start.	Engine switch is off. Fuel Tank empty. Fuel Valve is off.	Turn engine switch to the ON position. Fill tank per instructions in this manual. Turn Fuel Valve on. Contact customer Service at 1-877-JD Kleen.
Generator has no output.	Circuit breakers tripped. Inadequate cord sets or extension cords.	Reset circuit breakers. Check cord sets or extension cords capabilities in section Controls; Cable Size in this manual. Contact customer Service at 1-877-JD Kleen.



**⚠ WARNING: DO NOT TAMPER WITH THE GOVERNOR MECHANISM, CHANGE THE SETTING EXPERIMENTALLY, OR PUSH THE THROTTLE OPEN IN AN ATTEMPT TO GENERATE MORE ELECTRICAL CURRENT; EQUIPMENT DAMAGE OR PERSONAL INJURY MAY RESULT.**

**GOVERNOR SPEED ADJUSTMENT SHOULD BE MADE ONLY BY A JOHN DEERE CUSTOMER SERVICE REPRESENTATIVE.**

**CHANGING ENGINE OIL:**

Change oil after initial 50 hours. Thereafter it should be changed every 250 hours of operation.

Drain as follows:

**NOTE: IN CASE OF LOW USE: EVERY 6 MONTHS.**

**⚠ WARNING: IN DUSTY OR DIRTY CONDITIONS, CHANGE OIL AND OIL FILTER EVERY 150 HOURS.**

**NOTE: CHANGE THE OIL WHILE THE ENGINE IS STILL WARM, THE OIL WILL FLOW MORE FREELY.**

1. Remove drain plug and drain oil into an approved container.
2. Reinstall drain plug.
3. Remove oil fill cap.
4. Fill to correct level with oil. Reinstall fill cap.
5. With engine on a level surface check that oil level is between the "min" and "max" marks on dipstick.

**⚠ WARNING: BEFORE RESTARTING, VERIFY DIPSTICK, DRAIN, AND FILL CAP HAVE BEEN CORRECTLY INSTALLED.**

**⚠ WARNING: AVOID PROLONGED OR REPEATED SKIN CONTACT WITH USED ENGINE OIL, OR WEAR PROTECTIVE GLOVES. IF CONTACT CANNOT BE AVOIDED, THOROUGHLY WASH EXPOSED AREAS WITH SOAP AND WATER. RESPECT THE ENVIRONMENT; DISPOSE OF USED OIL IN ACCORDANCE WITH LOCAL ORDINANCES.**

**⚠ CAUTION: OIL BEING DRAINED MAY BE HOT. TO REDUCE THE RISK OF BURN INJURY, HANDLE WITH CARE. DISPOSE OF USED OIL PROPERLY.**

**DIESEL UNIT OILS**

**ENGINE:**

Engine will come prefilled with SAE15W-40 mineral base oil.

For all-season operation, a CK-4/SN SAE0W-40 oil is recommended. John Deere recommends: Plus-50 II 0W-40

**PUMP:**

Pump will come prefilled with ISO100 weight oil.

For all-season operation, an ISO 68 grade oil is recommended. John Deere recommends: Hydrau

**For Engine Oils Recommended in Relation with the Outside Temperatures (°C)**

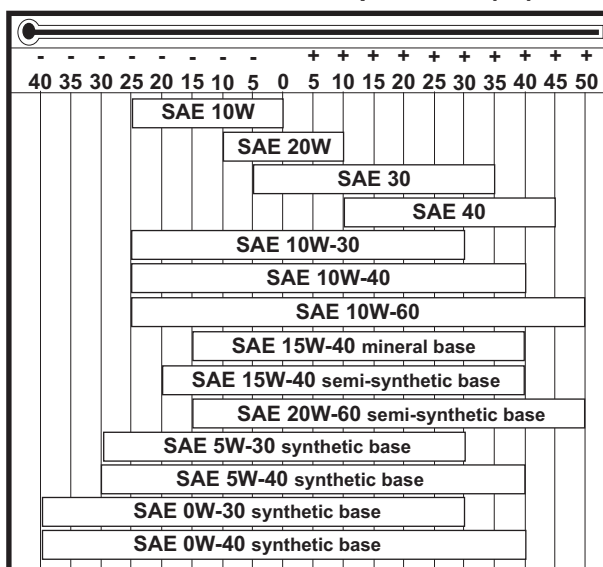

**AIR CLEANER:**

**⚠ WARNING: RISK OF FIRE OR EXPLOSION. DO NOT USE DIESEL FUEL OR LOW FLASH-POINT SOLVENTS TO CLEAN THE ELEMENT. CLEAN THE ELEMENT IN A WELL VENTILATED AREA. ENSURE THAT NO SPARKS OR FLAMES ARE NEAR THE WORKING AREA, THIS INCLUDES ANY APPLIANCE WITH A PILOT LIGHT.**

**⚠ CAUTION: NEVER RUN THE ENGINE WITHOUT THE AIR FILTER, SERIOUS DANGER CAN RESULT.**

The engine performance is adversely affected when the air cleaner element is clogged with dust. Be sure to clean the air filter element periodically.

1. Open air cleaner.
2. Unscrew wing nut and remove air filter.
3. Check that rubber seal is in good condition.
4. If the housing appears clogged, remove, clean, and reassemble.

5. Reinstall rubber seal, and air filter, then tighten wing nut.
6. When replacing air filter, also replace the rubber seal, (a new seal is included in new air filter package).

**NOTE: DO NOT REUSE AIR FILTER OR PRECLEANER IF ANY DAMAGE OR DETERIORATION HAS OCCURRED. REPLACE WITH NEW.**

**⚠ WARNING: SECURELY MOUNT AIR FILTER AND COVER TO PREVENT DUST OR OTHER IMPURITIES FROM BYPASSING FILTRATION SYSTEM AND DAMAGING ENGINE.**

**PERIODIC MAINTENANCE CHART:**

To ensure satisfactory operation over an extended period of time, an engine requires normal maintenance at regular intervals. The Periodic Maintenance Chart that follows shows periodic inspection and maintenance items and suitable intervals. The bullet mark designates that the corresponding item should be performed at that interval.

**NOTE: SOME ADJUSTMENTS REQUIRE THE USE OF SPECIAL TOOLS OR OTHER EQUIPMENT. AN ELECTRONIC TACHOMETER WILL FACILITATE SETTING IDLE AND RUNNING SPEEDS.**

	Daily	Every 25hrs.	Every 100 hrs.	Every 200 hrs.	Before Storage
Check fuel	•				
Check engine oil	•				
Check for loose or lost nuts and bolts	•				
Check for leaks	•				
Check cylinder and head fins for dust and dirt	•				
Check battery electrolyte level	•				
Check fuel lines (replace if necessary)	•				
Clean air cleaner foam element (**)		•			
Tighten nuts and bolts (*)			•		
Change engine oil (*)			•		
Clean fuel filter			•		
Replace air cleaner paper element (**)			•		
Clean dust and dirt from cylinder and cylinder head fins (**)			•		
Add fuel stabilizer					•
Run unit dry					•

\* Perform these operations after the first 5 hours of use, then at the recommended intervals.

\*\* Service more frequently under dusty conditions.

**NOTE: These items must be performed with the proper tools. Contact customer Service at 1-877-JD Kleen. for service, unless you have the proper equipment and mechanical proficiency.**

# Storage

## STORING UNIT

### SHORT TERM (1-6 MONTHS):

1. Add John Deere Fuel Protect at the specified concentration.
2. Run the unit for two (2) minutes to ensure the mixed fuel is in the entire fuel system. Close the fuel valve and run the unit until it stops.
3. Clean the exterior surface of the unit and apply a rust inhibitor.
4. Store the unit in a dry, well ventilated place.

### LONG TERM (MORE THAN 6 MONTHS):

1. Add John Deere fuel Conditioner & Stabilizer (or equivalent) at the specified concentration.
2. Run the unit until the fuel tank and carburetor are dry.

**NOTE:** Turn off the idle control to decrease the run time.

3. Clean the exterior surface of the unit and apply a rust inhibitor.
4. Store the unit in a dry, well ventilated place.



**WARNING: FUEL SHOULD BE DRAINED IN A WELL VENTILATED AREA AND STORED IN AN APPROVED FUEL CONTAINER.**

# Specifications

## SPECIFICATIONS

### ITEM

### AC-G6000KD

Engine

Kohler

Watts (AC) Rated

5000 watts

Watts (AC) Max.

6000 watts

Rated Voltage (AC)

120/240V

Max. Amperage

50/25

Cont. Amperage

41.7/20.8

Frequency

60 Hz

Fuel Tank Capacity

2.6 gal.

Run Time Hours /  
Tank of Fuel\*

6.5 hrs.

Battery for Electric Start

JOHN DEERE TY25878 (DRY) OR JOHN DEERE SWGT-H (WET)

\* Rated at 0% Load

**NOTE:** Unit ratings are established based on operation at standard conditions of 60° F and at sea level. The performance of the generator must be de-rated for temperature and altitude by 1% for every 10° F above 60° F and 3.5% for every 1000 feet above sea level. Due to the operational characteristics of the thermal type circuit breaker, the power available from the generator will decrease slightly with a corresponding increase in ambient temperature.

Due to continuing product improvements, specifications are subject to change without notice.

# Accessories

## LIFTING HOOK KIT: AW-5090-0007

Used for lifting the generator safely. The Lifting Hook Kit includes the lifting hook, hardware and instructions needed to assemble the lifting hook to the generator.



## WHEEL AND HANDLE KIT: AW-5740-0019

Allows easier portability of the generator. The Wheel and Handle Kit includes the wheels, handles, hardware and instructions needed to assemble the kit to the generator.

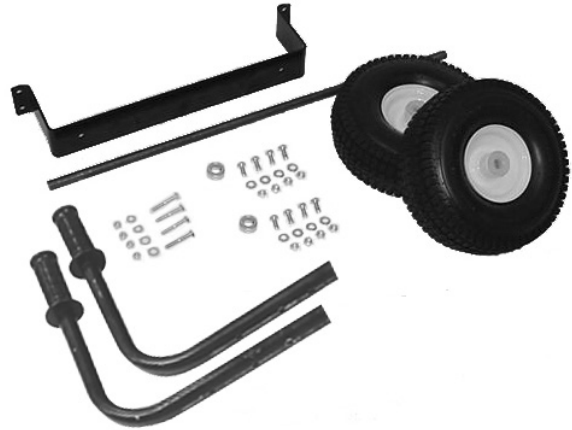

## RECORD SERIAL NUMBER

Write your model number, machine serial number and date of purchase in the spaces provided below. Your dealer needs this information when ordering parts.

Model No. \_\_\_\_\_

Machine Serial No. \_\_\_\_\_

Date of Purchase \_\_\_\_\_

(To be filled in by purchaser)

GENERATOR			
MODEL NO.	<input type="text"/>	SERIAL NO.	<input type="text"/>
CONTINUOUS OUTPUT, W	<input type="text"/>	DATE CODE	<input type="text"/>
VOLT, V	<input type="text"/>	INSULATION CLASS	<input type="text"/>
AMP, A	<input type="text"/>	RATED RPM	<input type="text"/>
FREQUENCY, Hz	<input type="text"/>	MAX. AMBIENT TEMP., °C	<input type="text"/>
 FOR ELECTRICAL EQUIPMENT ONLY POUR MATERIEL ELECTRIQUE SEULEMENT			
201473		Made in U.S.A.	34-0075-100300-ENG.

# Warranty

## STATEMENT OF WARRANTY

John Deere warrants all parts, (except those referred to below), of your new generator to be free from defects in materials and workmanship during the following periods:

For Two (2) Years from the date of original purchase.

Defective parts not subject to normal wear and tear will be repaired or replaced at our option during the warranty period. In any event, reimbursement is limited to the purchase price paid.

### EXCLUSIONS

1. Engine/Motor and Generator are covered under separate warranty by its respective manufacturer and is subject to the terms set forth therein.
2. This warranty does not cover parts damaged due to normal wear, misapplication, misuse, operation at other than recommended. Failure to follow recommended operating and maintenance procedures also voids warranty.
3. The use of other than genuine manufacturer repair parts will void warranty.
4. Parts returned, prepaid to our factory or to an Authorized John Deere Service Center will be inspected and replaced free of charge if found to be defective and subject to warranty. There are no warranties which extend beyond the description of the face hereof. Under no circumstances shall the manufacturer bear any responsibility for loss of use of the unit, loss of time or rental, inconvenience, commercial loss or consequential damages.

For Service or Warranty Consideration, contact  
Mi-T-M® Corporation, 50 Mi-T-M Drive, Peosta, IA 52068  
1-877-JD-KLEEN / (1-877-535-5336) / Fax 563-556-1235  
Monday - Friday 8:00 a.m. - 5:00 p.m. CST





# Introduction

MERCI de la confiance témoignée par l'achat d'un produit John Deere.

Lire ce manuel attentivement afin de pouvoir utiliser et entretenir correctement votre appareil, sinon des dommages corporels ou matériels pourraient en résulter.

Ce manuel doit être considéré comme faisant partie intégrante de votre appareil et doit l'accompagner en cas de revente.

LES MESURES dans ce manuel sont indiquées à la fois dans leurs équivalents métriques et en unités usuelles des USA. Utiliser seulement les pièces de rechange et les éléments de fixation corrects. Les éléments de fixation métriques et en pouces peuvent nécessiter des clés spécifiques à leurs système d'unités.

Les côtés DROITS ET GAUCHES de l'appareil sont déterminés en faisant face au côté moteur de l'appareil.

Le NUMÉRO DE SÉRIE de l'appareil se situe dans la section Caractéristiques ou Numéros d'Identification. Noter correctement tous les numéros afin de faciliter les recherches en cas de vol. Les communiquer également au concessionnaire lors de toute commande de pièces. Ranger les numéros d'identification dans un endroit sûr et séparé de l'appareil.

LA GARANTIE fait partie du programme de soutien John Deere destiné aux clients qui utilisent et entretiennent leur équipement tel qu'il est décrit dans ce manuel. Les conditions de garantie dont bénéficie cet appareil figurent sur le certificat de garantie dans ce manuel.

Cette garantie vous fournit l'assurance que votre concessionnaire fournira du support pour les produits où des défauts apparaîtraient au cours de la période de garantie. Toute utilisation abusive de l'équipement ou modification visant à dépasser les performances spécifiées par le constructeur annuleront la garantie.

## **WARNING**

**AVERTISSEMENT:** Ce produit contient du plomb, un produit chimique qui est connu par l'état de Californie comme étant la cause de cancer et de malformations congénitales ou autres effets nocifs de reproduction.

*Laver vos mains après avoir manipulé ce produit.*

## **AVERTISSEMENT**

Le gaz d'échappement du moteur de cet appareil contient des produits chimiques qui sont connus par l'état de Californie comme étant la cause de cancer, de défauts de naissance et d'autres problèmes reproductifs.

## **AVERTISSEMENT**

Ce produit contient un ou plusieurs produits chimiques qui sont connus par l'état de Californie comme étant la cause de cancer, de défauts de naissance et d'autres problèmes reproductifs.

# Table des matières

	Page
Sécurité .....	27
Étiquettes de sécurité .....	33
Commandes .....	34
Préparation du groupe électrogène .....	35
Fonctionnement .....	38
Dépannage .....	40
Entretien .....	41
Remisage .....	45
Caractéristiques .....	46
Accessories.....	47
Garantie .....	48

*Toutes les informations, illustrations et caractéristiques contenues dans la présente publication sont à jour au moment de la publication, le constructeur se réservant le droit d'apporter sans notification toute modification jugée appropriée.*

# Sécurité

## RECONNAITRE LES SYMBOLES DE SÉCURITÉ

Voici le symbole d'alerte de sécurité. Lorsqu'il apparaît sur votre appareil ou dans ce manuel, rester conscient du risque potentiel de blessures.

Respecter tous les conseils de sécurité ainsi que les consignes générales de prévention des accidents.



## COMPRENDRE LES MOTS D'ALERTE

Un mot d'alerte—DANGER, AVERTISSEMENT ou ATTENTION—est utilisé avec le symbole d'alerte de sécurité. Le terme DANGER identifie les dangers les plus graves.

Les signes de sécurité avec DANGER ou AVERTISSEMENT se trouvent près des dangers spécifiques. Les signes de sécurité avec ATTENTION se réfèrent à des précautions d'ordre général. Le terme ATTENTION demande aussi de prêter attention aux messages de sécurité dans ce manuel.



## RESPECTER LES CONSEILS DE SÉCURITÉ

Lire attentivement tous les conseils de sécurité contenus dans ce manuel et ceux apposés sur l'appareil. Veiller à ce que les signes de sécurité soient lisibles. Remplacer ceux qui manqueraient ou seraient endommagés. S'assurer que les nouveaux composants ou pièces de rechange incluent les signes de sécurité courants. Des signes de rechange sont disponibles chez Contacter le service clientèle au 1-877-JD Kleen.

Apprendre à faire fonctionner l'appareil et à utiliser les commandes correctement. Ne laisser aucune personne se servir de l'appareil sans instruction.

Maintenir votre appareil en bonne condition de marche. Toute modification illicite de votre appareil risque d'en affecter son fonctionnement et/ou sa sécurité ainsi que d'en réduire sa durée de vie.

Si vous ne comprenez pas toute partie de ce manuel et avez besoin d'assistance, Contacter le service clientèle au 1-877-JD Kleen.





## OXYDE DE CARBONE – GAZ TOXIQUE

Utiliser le groupe électrogène dehors, loin de fenêtres ouvertes, de conduits d'aération, ou de portes.

Le gaz d'échappement du groupe électrogène contient de l'oxyde de carbone – un gaz toxique qui peut vous tuer. Vous **NE POUVEZ PAS** sentir ou voir ce gaz.

Ne jamais se servir d'un groupe électrogène dans des espaces fermés ou partiellement fermés. Les groupes électrogènes peuvent produire de hauts niveaux d'oxyde de carbone très rapidement. Pendant l'utilisation d'un groupe électrogène portable, se rappeler que vous ne pouvez pas sentir ou voir l'oxyde de carbone. Même si vous ne sentez pas les gaz d'échappement, vous pouvez tout de même être exposé à l'oxyde de carbone.

Si vous commencez à vous sentir malade, étourdi, ou faible pendant l'utilisation d'un groupe électrogène, sortez au grand air immédiatement. **NE PAS ATTENDRE.** L'oxyde de carbone provenant des groupes électrogènes peut rapidement être la cause d'une incapacité complète ou de mort.

En cas des symptômes sérieux, trouver de l'aide médicale immédiatement. Informer le personnel médical qu'une intoxication à l'oxyde de carbone est possible. Si vos symptômes sont apparus à l'intérieur, ne pas retourner dans le bâtiment avant que les sapeurs pompiers s'assurent que le bâtiment est sans danger.

**NE JAMAIS** utiliser le groupe électrogène dans une atmosphère explosible, près de matériaux combustibles ou dans un endroit où la ventilation n'est pas suffisante pour évacuer les gaz d'échappement. Les gaz d'échappement peuvent être la cause de blessures graves ou de mort.

**NE JAMAIS** se servir d'un groupe électrogène à l'intérieur, que ce soit dans des maisons, garages, sous-sols, vides de comble ou vides sanitaire, et autres espaces fermés ou partiellement fermés, même avec ventilation. Le fait d'ouvrir des fenêtres et des portes ou d'utiliser des ventilateurs n'empêchera pas l'accumulation d'oxyde de carbone dans la maison.

Suivre les instructions qui accompagnent votre groupe électrogène. Placer l'appareil dehors et loin des portes, fenêtres, et conduits d'aération qui pourraient permettre au gaz d'oxyde de carbone d'entrer à l'intérieur.

Courez **SEULEMENT** le générateur dehors et loin des entrées d'air.

Ne courez jamais le générateur à l'intérieur des maisons, des garages, des hangars, ou d'autres espaces de semi-finale-enclosed. Ces espaces peuvent emprisonner les gaz toxiques **MÊME SI** vous courez un ventilateur ou ouvrez des portes et des fenêtres.

Si vous commencez à vous sentir malade, étourdi, ou faible tout en utilisant le groupe électrogène, a fermé si au loin et obtient l'air frais **TOUT DE SUITE.** Voir le docteur. Vous pouvez avoir l'empoisonnement d'oxyde de carbone.

Installer des alarmes d'oxyde de carbone à piles ou des alarmes d'oxyde de carbone avec batterie de secours qui se branche dans votre maison, selon les instructions d'installation du fabricant. Les alarmes d'oxyde de carbone doivent être conforme aux exigences des dernières normes de sécurité pour les alarmes d'oxyde de carbone. (UL 2034, IAS 6-96, ou CSA 6.19.01).

Tester votre alarme d'oxyde de carbone fréquemment et remplacer les piles à plat.

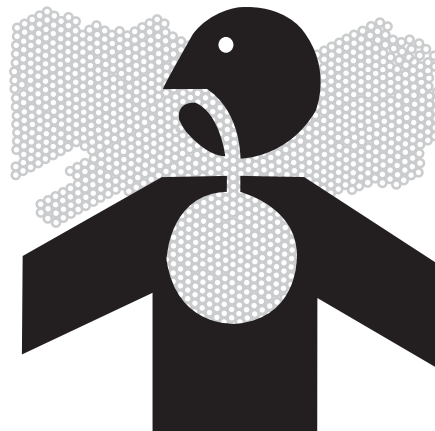

**DANGER / PELIGRO**

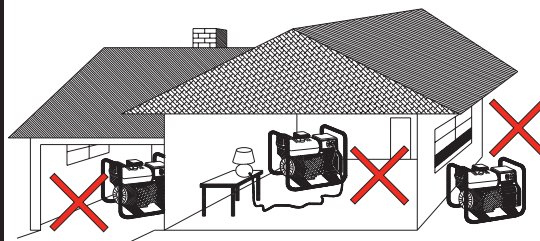

• DO NOT USE INDOORS OR OUTSIDE OPEN WINDOWS FUMES CAN KILL YOU!  
• NE PAS UTILISER À L'INTÉRIEUR OU À L'EXTÉRIEUR DES FENÊTRES OUVERTES. LES VAPEURS DE GAZ PEUVENT VOUS TUER!  
• ¡NO USE ADENTRO O AFUERA DE VENTANAS ABIERTAS LOS GASES PUEDEN MATARLE!

34-1563-E/F/S-062104-ENG.



## CONSIGNES DE SÉCURITÉ LORS DU RAVITAILLEMENT EN CARBURANT

L'essence est extrêmement inflammable et ses vapeurs peuvent exploser si on l'enflamme.

Respecter tous les règlements de sécurité concernant la manipulation sans danger de carburant. Manier le carburant dans des récipients de sécurité. Si le récipient n'a pas de bec, se servir d'un entonnoir.

Ne pas trop remplir le réservoir de carburant, laisser toujours de la place pour que le carburant se dilate.

Ne jamais remplir le réservoir de carburant lorsque le moteur tourne. Arrêter le groupe électrogène et lui permettre de refroidir avant de le ravitailler en carburant. L'essence renversée sur les parties chaudes du moteur pourrait s'enflammer.

Ne remplir le réservoir de carburant que sur une surface nue. Lors du ravitaillement en carburant, écarter le réservoir de toute source de chaleur, d'étincelles ou de flammes nues. Nettoyer soigneusement toute essence renversée avant de démarrer le moteur.

Remplir toujours le réservoir de carburant dans un endroit avec une bonne ventilation pour éviter d'inhaler des vapeurs dangereuses.

N'entreposer JAMAIS le carburant de votre groupe électrogène dans la maison.

L'essence, le propane, le kérosène, et autres liquides inflammables doivent être entreposés en dehors des espaces habités dans des récipients de sécurité (pas en verre) clairement étiquetés. Ne pas les entreposer près d'un appareil alimenté en combustible, tel qu'un chauffe-eau au gaz naturel dans un garage. Si du carburant est renversé ou si le récipient n'est pas fermé correctement, des vapeurs invisibles provenant du carburant peuvent voyager le long du sol et peuvent être enflammées par la veilleuse de l'appareil ou par des arcs des interrupteurs électriques dans l'appareil.



## PROTECTION PAR DISJONCTEUR DIFFÉRENTIEL

Ces groupe électrogènes sont équipées de deux prises de courant double de 120V avec disjoncteur différentiel (GFCI) pour offrir de la protection contre les risques de chocs électriques causés par des accessoires défectueux tels que des outils, des cordons ou des câbles.

**AVERTISSEMENT : LE DISJONCTEUR DIFFÉRENTIEL RISQUE DE NE PAS FONCTIONNER SI LE GROUPE ÉLECTROGÈNE N'EST PAS CORRECTEMENT RELIÉ À LA TERRE. RESPECTER LA MÉTHODE CORRECTE DE RACCORDEMENT À LA TERRE QUI EST SPECIFIÉE DANS LA PARTIE INTITULÉE "INSTRUCTIONS DE MISE À LA TERRE."**

Le disjoncteur différentiel est un coupe-circuit spécial qui, en cas de courant parasite allant à la terre, coupe le courant venant du secteur ou du groupe électrogène.

**AVERTISSEMENT: SEULES LES PRISES DE COURANT DOUBLE DE 120V SONT PROTÉGÉES PAR LE DISJONCTEUR DIFFÉRENTIEL.**

Un disjoncteur différentiel (GFCI) ne peut être utilisé qu'avec les groupe électrogènes qui ont le fil neutre relié au châssis en interne et le châssis lui-même correctement mis à la terre. Un disjoncteur différentiel (GFCI) ne marchera pas avec les groupes électrogènes qui n'ont pas le fil neutre relié au châssis en interne, ou avec les groupes électrogènes qui n'ont pas été relié à la terre correctement. Tous les groupes électrogènes John Deere ont des fils de mise à la terre interne. Un disjoncteur différentiel (GFCI) ne fonctionnera pas si l'appareil n'est pas relié à la terre correctement.

Un disjoncteur différentiel (GFCI) peut être exigé par les règlements de OSHA (loi sur la santé et la sécurité du travail), le Code Electrique Nationale et/ou les codes locaux et fédéraux lors de l'utilisation d'un groupe électrogène.

Pour une meilleure protection contre les risques de chocs électriques par de l'équipement défectueux branché sur des prises à verrouillage par rotation, il faut considérer la possibilité d'utiliser un disjoncteur différentiel pour chacune de ces prises également.

Les disjoncteurs différentiels (GFCI) et les cordons amovibles et câbles protégés par des disjoncteurs différentiels peuvent être achetés dans des magasins locaux de matériel électrique.



## RISQUES ÉLECTRIQUES

Ce produit doit être mis à la terre. Il y a un conducteur permanent entre la génératrice (enroulement du stator) et le cadre. En cas de mauvais fonctionnement ou de panne, la mise à la terre fournit un chemin de moindre résistance au courant électrique, réduisant ainsi les risques de choc électrique.

**! DANGER - UN BRANCHEMENT INCORRECT DU CONDUCTEUR DE MISE À LA TERRE DE L'ÉQUIPEMENT PEUT ENTRAÎNER DES RISQUES D'ÉLECTROCUTION. VÉRIFIER AVEC UN DÉPANNEUR OU UN ÉLECTRICIEN QUALIFIÉ EN CAS DE DOUTES CONCERNANT LA MISE À LA TERRE.**

Ce groupe électrogène est équipé d'une borne de terre pour votre protection. Finaliser toujours la liaison à la terre du groupe électrogène jusqu'à une prise de terre externe comme l'explique les instructions dans la section intitulée "Instructions de mise à la terre" dans la partie Préparation de ce manuel.

Le groupe électrogène est une source potentielle de choc électrique si il n'est pas gardé au sec. Maintenir le groupe électrogène au sec et ne pas l'utiliser par temps de pluie ou dans des conditions humides. Pour protéger le groupe électrogène contre l'humidité, s'en servir sur une surface sèche et sous une structure ouverte tel qu'un auvent. Ne jamais toucher le groupe électrogène avec les mains mouillées.

Risque de choc électrique en cas d'utilisation du groupe électrogène avec un disjoncteur différentiel (GFCI) défectueux. Tester le disjoncteur différentiel (GFCI) avant chaque utilisation. Voir les instructions d'utilisation pour plus d'information. Si le disjoncteur différentiel (GFCI) s'avère défectueux, NE PAS utiliser votre groupe électrogène. Contacter le service clientèle au 1-877-JD Kleen.

Brancher les appareils directement dans le groupe électrogène. Ou, se servir d'une rallonge renforcée et pour usage extérieur certifié (en watts ou en ampères) pour au moins la somme des consommations de tous les appareils branchés dessus. Vérifier que toute la rallonge est en bon état, sans entailles ou déchirures et que la fiche a bien trois broches, et surtout une lame de terre.

Ne JAMAIS essayer d'alimenter les circuits de la maison en branchant le groupe électrogène à une prise murale, une pratique connue sous le nom de "back feeding/ alimentation en retour". Ceci est une pratique extrêmement dangereuse qui présente un risque d'électrocution aux ouvriers d'entretien du réseau public et aux voisins desservis par le même transformateur de réseau. Ceci court-circuite également certains des dispositifs de protection intégrés dans l'installation électrique de la maison.

Si vous devez brancher le groupe électrogène au circuit d'alimentation électrique de la maison pour amener du courant aux appareils, faire installer l'équipement approprié par un électricien qualifié conformément aux codes électriques locaux. Ou, vérifier avec votre compagnie d'électricité pour voir si un commutateur de transfert inverseur de source peut être installé.

Pour les coupures de courant, des groupes électrogènes stationnaires en installation permanente sont mieux adaptés pour fournir une source d'énergie de secours pour votre maison. Même un groupe électrogène portable qui est branché correctement peut devenir surchargé. Les éléments constitutifs du groupe électrogène peuvent alors surchauffer ou être sous trop de pression avec la conséquence possible de défaillance du groupe électrogène.





## CONSEILS DE SÉCURITÉ IMPORTANTS

**AVERTISSEMENT:** Pour réduire le risque de blessures, lire ce manuel de l'utilisateur au complet avant l'utilisation du produit. Pendant l'utilisation de ce produit, les précautions de base suivantes doivent toujours être suivies:

1. Lire toutes les instructions avant d'utiliser ce produit.
2. Ce produit est muni d'un disjoncteur différentiel (GFCI) dans le cordon d'alimentation électrique afin de réduire les risques de choc électrique. Si le remplacement du cordon d'alimentation ou de la prise est nécessaire, n'utiliser que des pièces de rechange identiques.
3. Ne pas permettre à des enfants ou à des personnes non qualifiées de se servir de ce groupe électrogène.
4. Ne pas utiliser le groupe électrogène si vous êtes fatigués, en état d'ébriété ou sous l'influence de médicaments ou drogues. Rester vigilant et attentif à vos gestes.
5. Suivre les instructions d'entretien contenues dans ce manuel.
6. Lors du démarrage du groupe électrogène avec le lanceur à rappel, il faut s'assurer que rien ne risque d'être cogné par la main ou le bras de l'utilisateur.
7. S'assurer que l'interrupteur des outils électriques est en position d'arrêt (OFF) avant de les brancher sur le groupe électrogène.
8. Empêcher l'accès à la zone entourant l'appareil.
9. S'assurer que chaque personne utilisant ce groupe électrogène a reçu une formation adéquate pour le faire fonctionner en toute sécurité.
10. Do not operate the generator or any electrical tool in any 10. Ne pas faire fonctionner le groupe électrogène ou tout outil électrique dans un endroit où de l'eau ou des matières semblables entraînent un danger électrique pour l'utilisateur. Ne pas l'utiliser sur des surfaces mouillées, sous la pluie ou sous la neige.
11. S'assurer toujours que le groupe électrogène est bien stable et ne risque en aucun cas de glisser ou de se déplacer, mettant ainsi le personnel en danger.
12. Eviter de toucher le collecteur, le silencieux d'échappement ou le(s) cylindre(s) chaud(s). Se tenir à l'écart de toutes les pièces tournantes.
13. Sauf si l'outil ou l'appareil utilisé est à double isolation, il doit être mis à la terre par une prise correctement mise à la terre. (Voir Préparer le groupe électrogène, Instructions de mise à la terre). Les outils et appareils munis de prises à 3 broches doivent obligatoirement être branchés sur des rallonges et des prises murales à 3 trous. Avant d'utiliser tout appareil électrique, s'assurer qu'il est en bon état.
14. Pour faire l'essai d'un disjoncteur différentiel et assurer sa fiabilité, suivre les instructions de ce manuel.
15. Attention si vous utilisez cet équipement dans des espaces confinés. Les espaces confinés, sans ventilation d'air frais suffisante, risquent de contenir des gaz dangereux. Faire fonctionner un moteur à essence dans de tels cas peut provoquer une explosion et/ou une asphyxie mortelle.
16. Si votre groupe électrogène est équipé d'un chariot de transport, s'assurer que l'appareil est bien stable pendant l'utilisation et le transport afin d'éviter tout mouvement inattendu ou roulement.
17. Faire extrêmement attention en soulevant ce groupe électrogène. Ne pas utiliser les poignées de chariot pour soulever ce groupe électrogène, utiliser uniquement la barre de levage conçue à cet effet. Ce groupe électrogène est lourd et des moyens de levage appropriés doivent être employés.

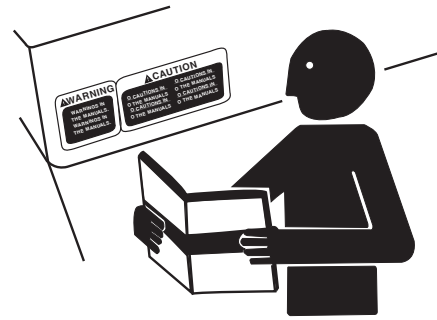

## CONSERVER CES INSTRUCTIONS



## PORTER DES VÊTEMENTS DE PROTECTION

Porter des vêtements ajustés et un équipement de sécurité adapté au travail.

Porter un dispositif protecteur d'audition approprié tel que des couvre-oreilles ou des bouche-oreilles pour se protéger contre des bruits forts répréhensibles ou inconfortables.

La pleine attention de l'opérateur est requise afin d'utiliser l'équipement en toute sécurité. Ne pas porter des écouteurs de radio ou de musique tout en actionnant la machine.



## PRÉPARATION POUR LES URGENCES

Garder une trousse des premiers secours et un extincteur à portée de la main.

Garder les numéros d'urgence des docteurs, du service d'ambulance, de l'hôpital et des pompiers en cas d'urgence près du téléphone.

Etre prêt si un incendie débute.

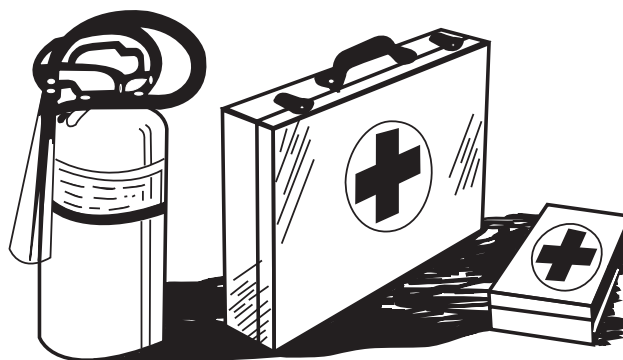

## INSPECTER LE GROUPE ÉLECTROGÈNE

S'assurer que tous les couvercles, gardes et plaques de protection sont serrés et bien en place.

Repérer toutes les commandes et les étiquettes de sécurité.

Inspecter le cordon de secteur pour déceler tout dommage avant utilisation. Il y a un risque de choc électrique en cas d'écrasement, de coupures ou de lésions dues à la chaleur.

## FAIRE L'ENTRETIEN DU GROUPE ÉLECTROGÈNE EN TOUTE SÉCURITÉ

Avant d'entretenir le groupe électrogène, débrancher tout l'équipement et la batterie (s'il en est équipé) et permettre à l'appareil de refroidir.

Faire l'entretien du groupe électrogène dans un endroit propre, sec et plat.





# ÉTIQUETTES DE SÉCURITÉ



34-0889



34-1261

⚠ WARNING		⚠ AVERTISSEMENT		⚠ ADVERTENCIA													
	<b>POISONOUS GAS</b> This product gives off carbon monoxide, a poisonous gas that can kill you. You CANNOT smell it, taste it or drink it. • ONLY use generator outdoors and away from air intakes. • NEVER use generator indoors because of high levels of carbon monoxide. NEVER use generator in a tent or open doors and windows. • If you need to be inside, close or seal while using the generator, shut it off and get fresh air RIGHT AWAY. See a doctor. You may have carbon monoxide poisoning.		<b>EXPLOSION FUEL</b> Generator is extremely flammable and its vapors can explode if ignited causing serious injury or death. • Store gasoline only in approved containers, in well-ventilated, unobstructed areas away from buildings, chimneys, etc. • Always keep unit and allow unit to cool before refueling. • DO NOT fill fuel tank while engine is hot or running. • Do NOT overfill fuel tank. • Heat and gasoline are a burning agent. Wipe up any spills immediately.		<b>SHOCK</b> Generator is a potential shock hazard when not used as instructed. You can be electrocuted or killed. • Generator must be kept dry. • Do NOT operate unit with wet hands. • Generator MUST be grounded before use. See instructions for proper grounding. • Use extra caution when refueling unit. • DO NOT touch generator until fuel tank is cool. • Always keep generator fuel (4) feet from any structure. • Always remove residual gas can from generator area.		<b>DIESEL TOXIC</b> Ce produit émet de l'oxyde de carbone, un gaz toxique qui peut vous tuer. Vous ne pouvez pas le sentir, le voir, le goûter ou le boire. • NE JAMAIS utiliser le générateur à l'intérieur de maisons, garages, remises, ou autres espaces non ventilés fermés. Ce produit peut causer de graves blessures ou la mort. • NE JAMAIS utiliser le générateur dans une tente ou dans un espace ouvert. • Si vous devez être à l'intérieur, fermez les portes et les fenêtres, arrêtez le générateur, ouvrez les portes et les fenêtres, et allez respirer de l'air frais. • NE JAMAIS utiliser le générateur dans un espace clos. • Si vous devez être à l'intérieur, fermez les portes et les fenêtres, arrêtez le générateur, ouvrez les portes et les fenêtres, et allez respirer de l'air frais. • Consultez un médecin si vous ressentez des symptômes de intoxication à l'oxyde de carbone. • Vous pouvez mourir.		<b>CARBURIANT EXPLOSION</b> Le générateur est extrêmement inflammable et ses vapeurs peuvent exploser et enflammes qui peut causer de graves blessures ou la mort. • Stockez le carburant uniquement dans des récipients approuvés, dans des zones bien ventilées, non obstruées et éloignées des bâtiments, des cheminées, etc. • Ne touchez jamais le générateur avec les mains mouillées. • Ne remplissez jamais le réservoir de carburant lorsque le moteur est chaud ou en marche. • Ne remplissez jamais le réservoir de carburant lorsque le moteur est chaud ou en marche. • Ne remplissez jamais le réservoir de carburant lorsque le moteur est chaud ou en marche. • Ne JAMAIS utiliser le réservoir de carburant lorsque le moteur est chaud ou en marche. • Ne JAMAIS utiliser le réservoir de carburant lorsque le moteur est chaud ou en marche. • Ne JAMAIS utiliser le réservoir de carburant lorsque le moteur est chaud ou en marche.		<b>DÉCHARGE</b> Un générateur peut être un danger de décharge électrique qui peut causer de graves blessures ou la mort. • Le générateur doit être correctement relié à la terre. • NE JAMAIS utiliser le générateur avant de l'avoir correctement relié à la terre. • NE JAMAIS utiliser le générateur dans une tente ou dans un espace ouvert. • Si vous devez être à l'intérieur, fermez les portes et les fenêtres, arrêtez le générateur, ouvrez les portes et les fenêtres, et allez respirer de l'air frais. • Consultez un médecin si vous ressentez des symptômes de intoxication à l'oxyde de carbone. • Vous pouvez mourir.		<b>GASES VENENOSOS</b> Este producto emite monóxido de carbono, un gas venenoso que puede matar. No puede olerlo, verlo, probarlo o beberlo. • SOLO use generador en aire libre y alejado de las tomas de aire. • NUNCA use generador adentro de casas, garajes, cuartos, etc. Este producto puede causar lesiones graves o la muerte. • NUNCA use generador en una tienda o en un espacio abierto. • Si necesita estar adentro, cierre o selle las puertas y ventanas, apague el generador, abra las puertas y ventanas y respire aire fresco. • Consulte a un médico si siente síntomas de intoxicación por monóxido de carbono. • Puede morir.		<b>COMESTIBLE EXPLOSION</b> Cuando se utiliza inadecuadamente y sus vapores pueden explotar e inflamarse que puede resultar en lesiones graves o la muerte. • Almacene el combustible solo en recipientes aprobados, en áreas bien ventiladas, no obstruidas y alejadas de edificios, chimeneas, etc. • Nunca llene el tanque de combustible cuando el motor está caliente o funcionando. • Nunca llene el tanque de combustible cuando el motor está caliente o funcionando. • Nunca llene el tanque de combustible cuando el motor está caliente o funcionando. • Nunca llene el tanque de combustible cuando el motor está caliente o funcionando. • Nunca llene el tanque de combustible cuando el motor está caliente o funcionando.		<b>DESCARGA</b> El generador es un potencial riesgo de descarga que puede resultar en lesiones graves o la muerte. • El generador debe estar correctamente conectado a tierra. • NUNCA use el generador antes de haberlo conectado correctamente a tierra. • NUNCA use el generador en una tienda o en un espacio abierto. • Si necesita estar adentro, cierre o selle las puertas y ventanas, apague el generador, abra las puertas y ventanas y respire aire fresco. • Consulte a un médico si siente síntomas de intoxicación por monóxido de carbono. • Puede morir.

34-1676

OPERATION	D'UTILISATION	OPERACIÓN
<p>Read unit Operator's Manual carefully before operating this unit. Always make sure unit is level and properly grounded. Check engine oil before starting.</p> <p><b>START-UP:</b></p> <ol style="list-style-type: none"> <li>1. Open fuel valve.</li> <li>2. Turn the key to start position, release as soon as it starts.</li> <li>3. Allow unit to warm-up (2 min.) before applying load.</li> <li>4. Turn main breaker ON to main position.</li> </ol> <p><b>SHUT-DOWN:</b></p> <ol style="list-style-type: none"> <li>1. Remove all electrical loads by turning off and unplugging cords.</li> <li>2. Turn key to off position.</li> <li>3. Close fuel valve.</li> </ol>	<p>Lire soigneusement le manuel de l'utilisateur avant de se servir de l'appareil. S'assurer toujours que l'appareil est sur une surface plane et qu'il est correctement relié à la terre. Vérifier le niveau d'huile du moteur avant le démarrage.</p> <p><b>DEMARRAGE:</b></p> <ol style="list-style-type: none"> <li>1. Ouvrir le soupape de carburant de l'appareil ou du moteur.</li> <li>2. Tourner la clé jusqu'à la position de démarrage, puis la relâcher dès le démarrage.</li> <li>3. Permettre à l'appareil de tourner pendant deux (2) minutes pour qu'il se réchauffe avant d'appliquer une charge.</li> <li>4. Tourner l'interrupteur de secteur sur la position marche (ON).</li> </ol> <p><b>ARRÊT:</b></p> <ol style="list-style-type: none"> <li>1. Supprimer toutes les charges électriques en éteignant et en débranchant les câbles électriques.</li> <li>2. Tourner la clé jusqu'à la position d'arrêt.</li> <li>3. Fermer le soupape de carburant sur l'appareil ou le moteur.</li> </ol>	<p>Lea manual de operador antes de operar esta unidad. Siempre asegúrese que unidad sea plana y conecte a tierra correcto. Revise el aceite de motor antes de empezando.</p> <p><b>OPERACIÓN:</b></p> <ol style="list-style-type: none"> <li>1. Abra válvula de combustible en unidad o motor.</li> <li>2. Gire la llave a la posición de arranque, solte tan pronto como lo comienza.</li> <li>3. Permíte 2(min) para calentarse de la unidad antes de aplicando la carga.</li> <li>4. Doble cortacircuitos principal a posición de ON.</li> </ol> <p><b>ARRÊT:</b></p> <ol style="list-style-type: none"> <li>1. Quite todas cargas eléctricas como apagando y desenchufando las cuerdas.</li> <li>2. Gire el interruptor de la llave a la posición de OFF.</li> <li>3. Cierre válvula de combustible en unidad o motor.</li> </ol>

34-2809



34-3478

⚠ DANGER	⚠ DANGER	⚠ PELIGRO
<p>Using a generator indoors CAN KILL YOU IN MINUTES. Generator exhaust contains carbon monoxide. This is a poison you cannot see or smell.</p> <p>NEVER use inside a home or garage, EVEN IF doors and windows are open.</p>	<p>L'utilisation d'un groupe électrogène à l'intérieur PEUT VOUS TUER EN QUELQUES MINUTES.</p> <p>Le gaz d'échappement du groupe électrogène contient de l'oxyde de carbone. C'est un gaz toxique que l'on ne peut pas voir ou sentir.</p> <p>Ne JAMAIS utiliser à l'intérieur d'une maison ou d'un garage, MÊME SI les portes et fenêtres s'ont ouvertes.</p> <p>N'utiliser qu'à l'EXTÉRIEUR et bien éloigné des fenêtres, portes, et conduits d'aération.</p>	<p>Utilizando un generador adentro PUEDE MATARLE EN MINUTOS.</p> <p>El escape de generador contiene monóxido de carbono. Este es un gas tóxico que usted no puede ver ni puede oler.</p> <p>Nunca utilice dentro de un hogar ni el garage, INCLUSO SI puertas y ventanas estén abiertas.</p> <p>Solo utilice AFUERAS y lejos de ventanas abiertas, las puertas, y descargas.</p>

34-1916

# Commandes

## COMMANDES

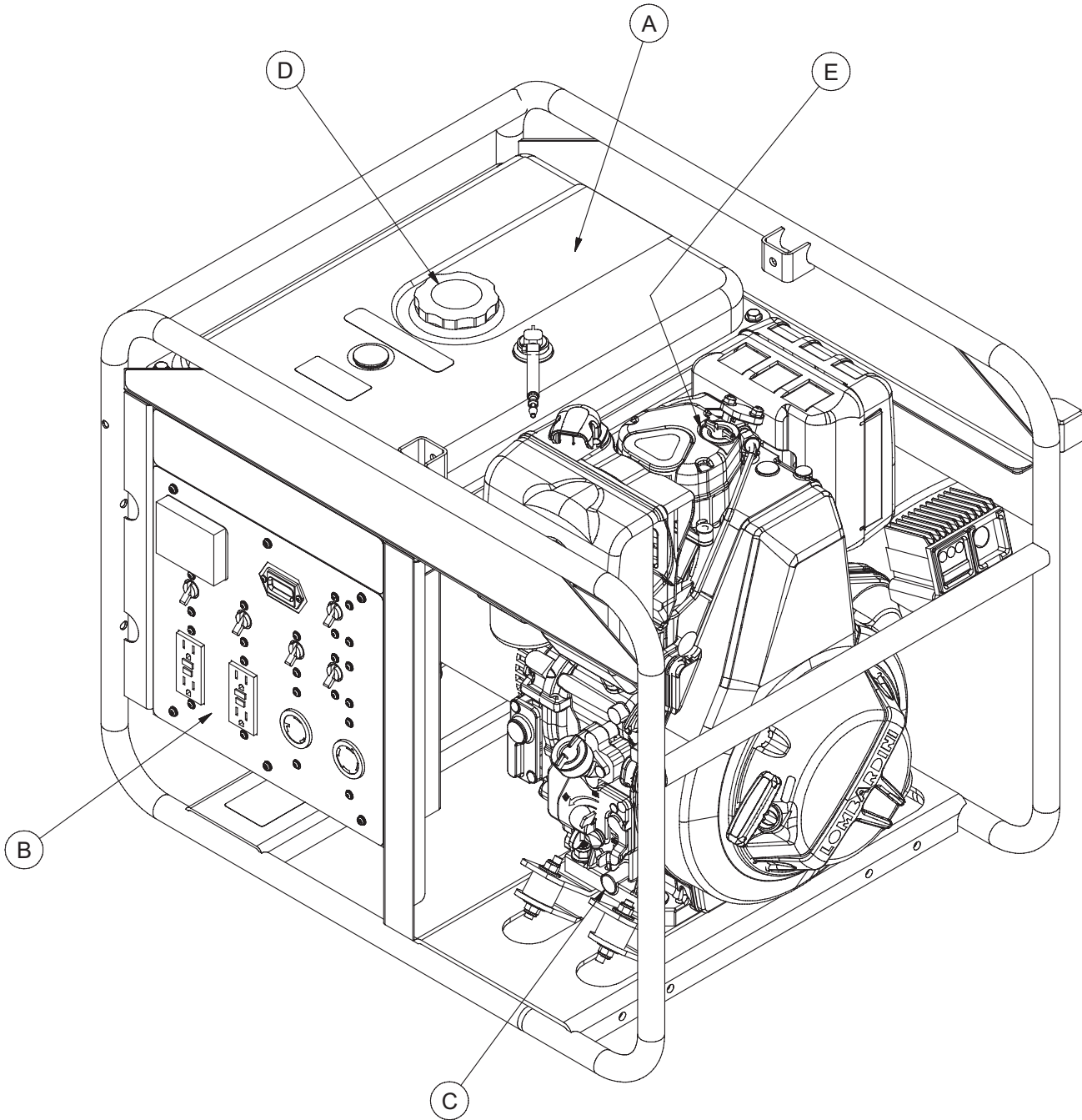

A -- Réservoir de Carburan  
B -- Panneau de Commande  
C -- Bouchon de vidange d'huile

D -- Bouchon de Réservoir de Carburan  
E -- Remplissage d'huile

# Préparation du groupe électrogène

## INSTRUCTIONS DE MISE À LA TERRE

Ce produit doit être mis à la terre. En cas de mauvais fonctionnement ou de panne, la mise à la terre fournit un chemin de moindre résistance au courant électrique, réduisant ainsi les risques de choc électrique.

**⚠ DANGER - UN BRANCHEMENT INCORRECT DU CON-DUCTEUR DE MISE À LA TERRE DE L'ÉQUIPEMENT PEUT ENTRAÎNER DES RISQUES D'ÉLECTROCUTION. VÉRIFIER AVEC UN DÉPANNEUR OU UN ÉLECTRICIEN QUALIFIÉ EN CAS DE DOUTES CONCERNANT LA MISE À LA TERRE.**



Il faut obligatoirement utiliser la borne de terre et son écrou papillon pour connecter le châssis du groupe électrogène à une prise de terre adéquate. Le raccordement à la terre devra être effectué avec du fil Numéro 8. Mettre la cosse du fil de terre entre les deux rondelles éventail et l'écrou papillon et serrer l'écrou papillon complètement. Relier solidement l'autre extrémité du fil de terre à une prise de terre adéquate.

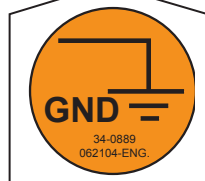
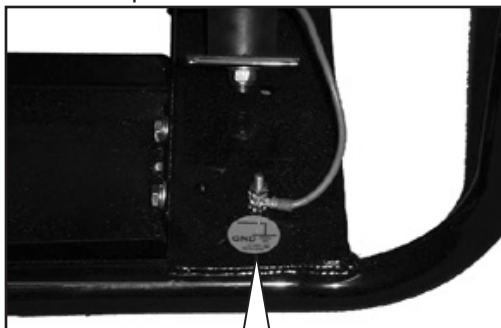

Le code national électrique contient plusieurs exemples pratiques de création d'une prise de terre. Les exemples ci-dessous illustrent quelques unes des méthodes de création d'une bonne prise de terre.

Une conduite d'eau souterraine métallique en contact direct avec la terre sur au moins 10 pieds (3 mètres) peut être utilisée comme terre. Si une conduite d'eau n'est pas

disponible, on pourra utiliser une tige ou un tuyau de 8 pieds (2m50) de long. Dans le cas d'un tuyau, ce dernier devra avoir un diamètre d'au moins 3/4 de pouce avec une surface extérieure anticorrosion. Dans le cas d'une tige en fer ou en acier, le diamètre minimal sera de 5/8 pouce; dans le cas d'une tige en métal non ferreux, cette dernière devra avoir un diamètre minimal de 1/2 pouce et son métal devra figurer sur la liste des métaux agréés pour la mise à la terre. Enfoncer le tuyau ou la tige dans le sol jusqu'à une profondeur de 8 pieds (2m50). Si l'on rencontre de la roche à moins de 4 pieds (1m25), enterrer le tuyau ou la tige dans une tranchée. Tous les outils électriques et les appareils raccordés à ce groupe électrogène devront obligatoirement soit être mis à la terre au moyen d'un fil de terre, soit être à double isolation.

IL EST RECOMMANDÉ DE:

1. D'utiliser des appareils électriques munis de cordons d'alimentation à 3 broches.
2. D'utiliser une rallonge munie d'une prise à 3 trous et d'une fiche à 3 broches à ses extrémités opposées afin d'assurer la continuité de la ligne de terre entre le groupe électrogène et l'appareil.

Nous recommandons fortement de vérifier et de respecter la bonne application de toutes les réglementations fédérales, d'état et locales relatives aux spécifications de mise à la terre.

## COMMUTATEUR DE TRANSFERT INVERSEUR DE SOURCE

Si le groupe électrogène est destiné à être utilisé en secours, il doit obligatoirement y avoir un commutateur de transfert inverseur de source entre le réseau électrique principal et le groupe électrogène. Ce commutateur non seulement empêche le courant de ce réseau de parvenir au groupe électrogène, mais il empêche aussi le groupe électrogène d'alimenter les lignes de la compagnie d'électricité. Ceci afin de protéger tout réparateur effectuant une intervention sur une ligne endommagée.

**CETTE INSTALLATION DOIT ÊTRE EFFECTUÉE PAR UN ÉLECTRICIEN LICENCIÉ EN RESPECTANT OBLIGATOIREMENT TOUS LES CODES LOCAUX.**

## HUILE POUR MOTEUR

**⚠ ATTENTION: N'UTILISER QUE L'HUILE POUR MOTEUR SPÉCIFIÉE. TOUTE AUTRE HUILE POUR MOTEUR PEUT AVOIR UNE INCIDENCE SUR LA COUVERTURE DE LA GARANTIE, PEUT ENTRAÎNER UN GRIPPAGE DES PIÈCES INTERNES DU MOTEUR OU PEUT RACCOURCIR LA DURÉE DE VIE UTILE DU MOTEUR.**

**EMPÊCHER QUE DES SALETÉS OU DES DÉBRIS CONTAMINENT L'HUILE POUR MOTEUR. NETTOYER SOIGNEUSEMENT LE BOUCHON JAUGE À HUILE ET LA ZONE**

**ENVIRONNANTE AVANT DE RETIRER LE BOUCHON.**

**NE JAMAIS MÉLANGER DIFFÉRENTS TYPES D'HUILE POUR MOTEUR. CECI PEUT AVOIR UN EFFET NUISIBLE SUR LES PROPRIÉTÉS LUBRIFIANTES DE L'HUILE POUR MOTEUR.**

**NE JAMAIS TROP REMPLIR. LE FAIT DE TROP REMPLIR PEUT ENTRAÎNER UNE FUMÉE D'ÉCHAPPEMENT BLANCHE, UNE SURVITESSE DU MOTEUR OU DES DOMMAGES INTERNES.**

**SI DE L'HUILE DE QUALITÉ INFÉRIEURE EST EMPLOYÉE AU LIEU DE L'HUILE CONSEILLÉE, IL FAUDRA LA VIDANGER TOUTES LES 150 HEURES.**

### CARACTERISTIQUES DE L'HUILE POUR MOTEUR

Voir page 42 pour toutes les directives. Utiliser une huile pour moteur qui satisfait ou qui dépasse les indications et les classifications suivantes :

#### NOTES:

1. S'assurer que l'huile pour moteur, les conteneurs de stockage d'huile pour moteur et que le matériel de remplissage d'huile sont libres de dépôts et d'eau.
2. Changer l'huile du moteur après les premières 50 heures d'opération et toutes les 250 heures par la suite.

#### POUR REMPLIR AVEC DE L'HUILE:

1. Le ravitaillement et le contrôle du niveau d'huile doit être fait avec le moteur sur une surface plane.
2. Dévisser le bouchon de remplissage d'huile. Verser l'huile et remettre le bouchon.
3. Vérifier que le niveau soit presque au maximum. Remettre correctement en place la jauge d'huile.

### CAPACITÉ (TYPIQUE) D'HUILE POUR MOTEUR

Ce qui suit est la capacité d'huile pour moteur.

MODEL #	DIPSTICK UPPER LIMIT/ LOWER LIMIT
KD440	1.5/1.6 QT (1.4/1.5L)

### APPROVISIONNEMENT EN CARBURANT

**AVERTISSEMENT: LE CARBURANT DIESEL EXPLOSIF!! L'ESSENCE EST EXTRÊMEMENT INFLAMMABLE ET SES VAPEURS PEUVENT EXPLOSER SI ELLES S'ENFLAMMENT.**

**IL NE FAUT ENTREPOSER LE CARBURANT DIESEL QUE DANS DES CONTENEURS**

**HOMOLOGUÉS, DANS DES BÂTIMENTS BIEN AÉRÉS, NON OCCUPÉS ET À L'ÉCART DES ÉTINCELLES ET DES FLAMMES.**

**NE PAS REMPLIR LE RÉSERVOIR LE CARBURANT DIESEL LORSQUE LE MOTEUR EST CHAUD OU EN MARCHÉ CAR L'ESSENCE RENVERSÉE PEUT S'ENFLAMMER SI ELLE ENTRE EN CONTACT AVEC LES PARTIES CHAUDES OU LES ÉTINCELLES PROVENANT DE L'ALLUMAGE. NE PAS METTRE LE MOTEUR EN MARCHÉ PRÈS DE CARBURANT QUI A ÉTÉ RENVERSÉ.**

**NE PAS METTRE LE MOTEUR EN MARCHÉ PRÈS DIESEL FUEL LE CARBURANT DIESEL QUI A ÉTÉ RENVERSÉ. NE JAMAIS UTILISER D'ESSENCE COMME PRODUIT DE NETTOYAGE.**

**AVERTISSEMENT: NE PAS TROP REMPLIR LE RÉSERVOIR DE CARBURANT DIESEL, LAISSER TOUJOURS DE LA PLACE POUR QUE LE CARBURANT SE DILATE.**

### RECOMMANDATIONS GÉNÉRALES

Acheter de l'essence en petite quantité et l'entreposer dans des conteneurs propres et homologués.

Pour minimiser les dépôts de gomme dans le système de carburant et pour assurer un démarrage facile, ne pas utiliser d'essence restant de la saison précédente.

Ne pas ajouter d'huile à l'essence.

Ne jamais conserver le carburant dans des conteneurs galvanisés ; le carburant et le conteneur galvanisé réagissent chimiquement, produisant ainsi de la bavure qui bouche rapidement les filtres et engendre des pannes à la pompe d'injection ou aux injecteurs.

Une forte teneur en soufre peut provoquer l'usure du moteur. Dans les pays où on ne trouve que du gasoil avec une forte teneur en soufre, il est conseillé d'introduire une huile lubrifiante très alcaline dans le moteur ou de vidanger plus souvent l'huile lubrifiante conseillée par le constructeur. Les pays où le gasoil a normalement une faible teneur en soufre sont les suivants : Europe, Amérique du Nord et Australie.

#### HUILE INDIQUÉE

CARBURANT AVEC UNE FAIBLE TENEUR EN SOUFRE	API CF4 - CG4
CARBURANT AVEC UNE FORTE TENEUR EN SOUFRE	API CF

### TYPE DE CARBURANT

Pour des performances optimales, n'utiliser que du carburant diesel nouveau et propre, disponible dans le

commerce. Les carburants diesel satisfaisant les spécifications ASTM D975 - 1D ou 2D, EN590, ou équivalentes, sont appropriés à l'usage sur ce moteur-ci.

### COMBUSTIBLES POUR LES BASSES TEMPÉRATURES

Il est possible d'utiliser des combustibles spéciaux pour l'hiver afin de faire fonctionner le moteur à une température inférieure à 0°C. Ces combustibles limitent la formation de paraffine dans le gasoil à basse température. S'il se forme de la paraffine dans le gasoil, le filtre à combustible se bouche et bloque l'écoulement du combustible.

Estivaux	jusqu'à.....0°C (32°F)
Hivernaux	jusqu'à.....-10°C (14°F)
Alpins	jusqu'à..... -20°C (-4°F)
Arctiques	jusqu'à..... -30°C (-22°F)

### RAVITAILLEMENT COMBUSTIBLE

**AVERTISSEMENT: IL EST CONSEILLÉ DE NE PAS REMPLIR COMPLÈTEMENT LE RÉSERVOIR, MAIS DE S'ARRÊTER À 1 CM ENVIRON DU NIVEAU MAXIMUM AFIN DE PERMETTRE UN PEU DE MOUVEMENT AU COMBUSTIBLE. AVANT DE PROCÉDER AU DÉMARRAGE, ESSUYER DES ÉVENTUELLES SORTIES DE COMBUSTIBLE.**

1. Enlever le bouchon réservoir.
2. Verser le carburant et remettre le bouchon.

**AVERTISSEMENT: AVEC TEMPÉRATURES AMBIANTE RIGOREUSES (-5/8°C) JOINDRE AU GASOIL DES ADDITIFS SPÉCIFIQUES POUR ÉVITER LA FORMATION DE PARAFFINE.**

### CARBURANTS BIODIESEL

Les carburants contenant moins de 20% de méthyl ester ou B20 sont appropriés à l'usage sur ce moteur. On recommande les carburants biodiesel satisfaisant les spécifications du BQ-9000, EN 14214 ou équivalentes. NE PAS UTILISER d'huiles végétales en tant que biocarburant sur ce moteur. Toute panne provoquée par l'utilisation de carburants autres que ceux qui sont recommandés ne sera pas couverte par la garantie.

### INSTALLATION DE LA BATTERIE

**AVERTISSEMENT: NE DOIT ÊTRE ÉFFECTUÉ QUE PAR UN CENTRE DE SERVICE JOHN DEERE AGRÉÉ.**

#### NUMÉRO DE REMPLACEMENT DE LA BATTERIE

JOHN DEERE TY25878 (SEC)

JOHN DEERE SWGT-H (À LIQUIDE)

# Fonctionnement

## FONCTIONNEMENT

### DÉMARRAGE ÉLECTRIQUE

 **ATTENTION: NE PAS UTILISER DE LIQUIDES DE DÉMARRAGE CAR LES VAPEURS SONT INFLAMMABLES.**

Ne pas actionner le démarreur plus de 20 secondes consécutives. Si le moteur ne démarre pas, répéter l'opération de démarrage au bot d'une minute. Si le moteur n'a pas démarré après deux essais de démarrage, en rechercher la cause en fonction du tableau des anomalies.

Respecter les étapes suivantes pour démarrer le moteur.

1. 1re Position - Eclairage des Témoins.
2. 2me Position - Démarrage.
3. Clé en position de repos -Moteur en marche.

**Note: Quand le moteur est en marche vérifiez que tous témoins de contrôle sont éteints En cas de moteurs avec tableau de démarrage pourvu d'un dispositif de protection du moteur, s'assurer que le voyant OK reste allumé.**

### RODAGE

Pour les premières 50 heures ne pas dépasser 70% de la puissance totale.

### AVANT L'ARRÊT

Au minimum pendant quelques minuts.

### ARRÊT

Levier et/ou clé en position de stop.

### COMMANDES

#### PANNEAU DE COMMANDE:

Les groupe électrogènes sont équipés comme suit:

- Compteur horaire
- Voltmètre
- Disjoncteurs
- Deux prises femelles doubles (2 prises) protégées par disjoncteur différentiel (GFCI) de 125 Volt, 20 Ampères.
- Une prise verrouillable de 125 Volt, 30 Ampères.
- Une prise verrouillable de 125/250 Volt, 20 Ampères (GEN-6000).
- Une prise verrouillable de 125/250 Volt, 30 Ampères (GEN-7500-0MH0/E, GEN-8000-0MH0/E).

**NOTE:** Les prises verrouillables de 125 Volt, 30 Ampères et de 125/250 Volt, 20 Ampères et de 125/250 Volt, 30 Ampères ne sont PAS protégées par un disjoncteur différentiel. Il faut utiliser des disjoncteurs différentiels externes si un tel dispositif est nécessaire ou désiré. Consulter les consignes de la section "Disjoncteur Différentiel"

pour plus d'information.



**AVERTISSEMENT: IL NE FAUT JAMAIS DÉPASSER LA CAPACITÉ NOMINALE DUNE PRISE. CES PRISES SONT PROTÉGÉES CONTRE LES SURCHARGES PAR DES DISJONCTEURS MAGNÉTIQUES À RÉENCLÈNCHÉMENT. SI UN DISJONCTEUR SE DÉCLENCHE, IL FAUT EN DÉTERMINER LA CAUSE ET LA CORRIGER AVANT DE CONTINUER L'UTILISATION.**

### COMMANDES

#### COMPTEUR HORAIRE:

Ces groupes électrogènes sont équipés d'un compteur horaire qui enregistre le nombre d'heures de fonctionnement de l'appareil. Ceci est très utile pour programmer l'entretien. Consulter le tableau périodique d'entretien pour le programme d'entretien recommandé.

#### VOLTMÈTRE:

Ces groupes électrogènes sont équipés d'un voltmètre. Le voltmètre est utilisé pour contrôler la tension correcte de l'appareil.

#### MAIN BREAKER:

Ces générateurs sont équipés d'un disjoncteur principal qui protège jusque dedans à une surcharge. Ce disjoncteur principal doit être "ON" pour que n'importe quelle puissance soit tirée à partir de l'unité.

#### TAILLE DE CÂBLE:

Une tension insuffisante risque d'endommager l'équipement. Par conséquent, pour éviter les chutes de tension excessives entre le groupe électrogène et l'équipement, le câble utilisé devra être de calibre suffisant par rapport à sa longueur. Le tableau de sélection des câbles indique la longueur maximale des câbles en fonction du calibre permettant d'acheminer les charges indiquées en toute sécurité.

#### CHARGES DES MOTEURS ÉLECTRIQUES:

Il est caractéristique pour les moteurs électriques ordinaires en fonctionnement normal de consommer jusqu'à six fois leur courant de fonctionnement au démarrage. Ce tableau peut être utilisé pour estimer la puissance en Watts nécessaire pour démarrer les moteurs électriques "CODE G."



**ATTENTION: SI UN MOTEUR ÉLECTRIQUE REFUSE DEDÉMARRER OU D'ATTEINDRE SON RÉGIME DE FONCTIONNEMENT, ARRÊTER IMMÉDIATEMENT L'APPAREIL OU L'OUTIL AFIN D'ÉVITER TOUT DOMMAGE À L'ÉQUIPEMENT. VÉRIFIER TOUJOURS QUE LA CONSOMMATION DE L'OUTIL OU DE L'APPAREIL UTILISÉ EST COMPATIBLE AVEC LA PUISSANCE DE SORTIE DU GROUPE ÉLECTROGÈNE.**

Fonctionnement

COURANT EN AMPÈRES	CHARGE EN WATTS		LONGUEUR MAXIMALE DE CÂBLE (pi.)				
	SOUS 120V	SOUS 240V	FIL N°8	FIL N°10	FIL N°12	FIL N°14	FIL N°16
2,5	300	600		1000	600	375	250
5	600	1200		500	300	200	125
7,5	900	1800		350	200	125	100
10	1200	2400		250	150	100	50
15	1800	3600		150	100	65	
20	2400	4800	175	125	75	50	
25	3000	6000	150	100	60		
30	3600	7200	125	65			
40	4800	9600	90				

PUISSANCE DU MOTEUR (CH)	PUISSANCE (W) DE FONCTIONNEMENT	PUISSANCE (WATTS) NÉCESSAIRE AU DÉMARRAGE DU MOTEUR		
		RÉPULSION-INDUCTION	CONDENSATEUR	PHASE AUXILIAIRE
1/8	275	600	850	1200
1/6	275	600	850	2050
1/4	400	850	1050	2400
1/3	450	975	1350	2700
1/2	600	1300	1800	3600
3/4	850	1900	2600	
1	1100	2500	3300	

# Dépannage

<b>SYMPTÔME</b>	<b>PROBLÈME</b>	<b>SOLUTION</b>
Le moteur ne démarre pas.	L'interrupteur du moteur est en position d'arrêt (OFF). Le réservoir de carburant est vide.  La soupape de carburant est fermée.	Mettre l'interrupteur du moteur en position de marche (ON). Remplir le réservoir selon les instructions contenues dans ce manuel.  Ouvrir la soupape de carburant.
Pas de courant en sortie du groupe électrogène.	Déclenchement des disjoncteurs. Cordons électriques et rallonges inadéquats.	Réarmer les disjoncteurs. Vérifier la capacité des cordons électriques et des rallonges dans la section Commandes; la taille des câbles dans ce manuel. Contactez le service à la clientèle au 1-877-JD Kleen..



# Entretien

## ENTRETIEN DU GROUPE ÉLECTROGÈNE

Maintenir tous les événements dégagés.

Maintenir le groupe électrogène dans un état propre. NE PAS l'asperger d'eau.

Périodiquement, vérifier et serrer tous les éléments de fixation (écrous et boulons), voir le tableau d'entretien périodique.

### FICHER D'ESSAIS DES DISJONCTEURS:

Comme avec les autres dispositifs de sécurité, les disjoncteurs (GFCI) fournis avec ces groupes électrogènes doivent être examinés chaque mois pour assurer qu'il fonctionne correctement. Pour tester les disjoncteurs (GFCI), suivre les instructions suivantes et enregistrer la date du test ci-dessous.

1. Appuyer sur le bouton "TEST" avec le groupe électrogène en marche et avec l'interrupteur de commande de ralenti en position de démarrage (START). Le bouton de réenclenchement (RESET) devrait sortir. Les deux prises du boîtier doivent alors être hors tension. Vérifier en branchant une lampe dans chaque prise.



**AVERTISSEMENT:** SI LE BOUTON DE RÉENCLENCHEMENT NE RESSORT PAS, NE PAS SE SERVIR DE LA/DES PRISE(S). VOIR VOTRE CONCESSIONNAIRE JOHN DEERE POUR UN ENTRETIEN IMMÉDIAT.

2. Si le disjoncteur (GFCI) fonctionne normalement, remettre le système sous tension en appuyant FERMEMENT sur le bouton de réenclenchement "RESET" jusqu'à ce qu'un déclic distinctif soit entendu ou senti. SI IL N'EST PAS POSSIBLE DE RÉARMER LE DISJONCTEUR DIFFÉRENTIEL (GFCI), N'UTILISER AUCUNE DES PRISES DU BOÎTIER DOUBLE. Il faut faire réparer l'appareil immédiatement par un centre de service agréé John Deere.
3. Des charges générées par des vibrations élevées ou des chocs mécaniques violents peuvent déclencher les disjoncteurs différentiels (GFCI). Si l'un ou l'autre des disjoncteurs différentiels se déclenche tout seul, le réarmer et exécuter les étapes du test 1 et 2.
4. Répéter les étapes 1 à 3 pour le second disjoncteur différentiel (GFCI).



**AVERTISSEMENT:** BIEN QUE LA PROCÉDURE CI-DESSUS INDIQUE QUE LE DISJONCTEUR DIFFÉRENTIEL (GFCI) FONCTIONNE CORRECTEMENT AVEC UN GROUPE ÉLECTROGÈNE QUI N'EST PAS MIS À LA TERRE OU QUI EST MAL MIS À LA TERRE, IL FAUT CEPENDANT METTRE LE GROUPE ÉLECTROGÈNE À LA TERRE EN SUIVANT LES INSTRUCTIONS DE MISE À LA TERRE À LA PAGE 48 POUR QUE LE DISJONCTEUR DIFFÉRENTIEL (GFCI) SOIT EFFICACE ET PROTÈGE L'UTILISATEUR CONTRE LES COURANTS PARASITES.

Année	Janv.	Févr.	Mars	Avr.	Mai	Juin.	Juill.	Août.	Sep.	Oct.	Nov.	Déc.

**NOTE:** Dans certains cas, le disjoncteur différentiel ne fournit pas de protection contre les risques d'électrocutions. EXEMPLE: Une personne peut recevoir un choc si elle touche deux ou plus des fils d'un cordon électrique endommagé et n'est pas en contact direct avec la terre. Puisque le courant parasite n'a pas de passage vers la terre, le disjoncteur différentiel ne peut pas remplir son rôle et la personne peut recevoir des blessures graves.

Le disjoncteur différentiel est simplement une caractéristique de sécurité supplémentaire. Rien ne peut remplacer le respect des précautions de sécurité, des bonnes pratiques de sécurité avec les circuits électriques et un bon entretien des cordons électriques, de l'équipement et des connexions.

**MOTEUR:**

Le moteur de ce groupe électrogène est réglé pour fonctionner à des vitesses proches de 3600 tours/mn (60Hz) sur toute la plage de puissance fournie. La vitesse de marche à vide (avant qu'une charge soit appliquée) sera juste un peu plus haute que la vitesse de charge et est normalement réglé à 3750 tours/mn.

**AVERTISSEMENT: IL NE FAUT PAS MODIFIER LE MÉCANISME DU RÉGULATEUR, CHANGER SON RÉGLAGE DE FAÇON EXPÉRIMENTALE, NI POUSSER L'ACCELÉRATEUR POUR ESSAYER DE PRODUIRE PLUS DE COURANT ÉLECTRIQUE; CECI RISQUE D'ENDOMMAGER L'ÉQUIPEMENT ET DE CAUSER DES BLESSURES.**

**LE RÉGLAGE DU RÉGIME DU RÉGULATEUR DOIT ÊTRE LAISSÉ AUX BONS SOINS D'UN CONCESSIONNAIRE JOHN DEERE.**

**VIDANGE D'HUILE:**

**Note: En cas d'emploi limité: tous les 6 mois.**

**AVERTISSEMENT: DANS DES CONDITIONS POUSSIÉREUSES OU SALES, CHANGER L'HUILE ET LE FILTRE À HUILE TOUTES LES 150 HEURES.**

**NOTE: POUR VIDANGER RAPIDEMENT ET TOTALEMENT L'HUILE DU MOTEUR IL EST RECOMMANDÉ DE FAIRE CETTE OPÉRATION QUAND LE MOTEUR EST CHAUD.**

Changer l'huile après les premières 50 heures de service. Par la suite, il faut la changer toutes les 250 heures.

1. Enlevez le bouchon et vidangez l'huile dans un récipient approprié.
2. Revisser le bouchon de vidange.
3. Dévisser le bouchon de remplissage d'huile.
4. Verser l'huile et remettre le bouchon.
5. Vérifier que le niveau soit au maximum avec le moteur en plan.

**AVERTISSEMENT: AVANT DE REDÉMARRER CONTRÔLEZ QUE LA JAUGE NIVEAU, LE BOUCHON DE VIDANGE D'HUILE ET LE BOUCHON DE REMPLISSAGE HUILE SONT MONTÉS CORRECTEMENT AFIN D'ÉVITER LES FUITES DE LUBRIFIANT.**

**AVERTISSEMENT: L'HUILE MOTEUR ÉPUIÉE PEUT ÊTRE LA CAUSE DE CANCER DE LA PEAU SI LAISSÉE FRÉQUEMMENT À CONTACT POUR DES PÉRIODES PROLONGÉES. SI LE CONTACT AVEC L'HUILE EST INÉVITABLE, SE LAVÉ LES MAINS À L'EAU ET SAVON AVEC SOIN DÈS QUE POSSIBLE. NE PAS VIDANGER L'HUILE ÉPUIÉE DANS LE MILIEU, CAR ELLE A UN HAUT NIVEAU DE POLLUTION.**

**AVERTISSEMENT: L'HUILE QUI S'ÉCOULE PEUT ÊTRE TRÈS CHAUDE. POUR RÉDUIRE LES RISQUES DE BRÛLURES, LA MANIPULER AVEC PRÉCAUTION. METTRE L'HUILE USÉE AU REBUT D'UNE FAÇON APPROPRIÉE.**

**HUILES POUR UNITÉ DIESEL****MOTEUR:**

Le moteur est fourni avec une huile de base minérale SAE15W-40.

Pour une utilisation toute saison, une huile SAE0W-40 ou CK-4/SN SAE0W-40 est recommandée. John Deere recommande: Plus-50 II 0W-40.

**POMPE:**

La pompe est fournie avec une huile ISO 100W.

Pour une utilisation toute saison, une huile de qualité ISO 68 est recommandée.

John Deere recommande: Hydraul

Pour les huiles de moteur recommandées en relation avec les températures extérieures (°C)

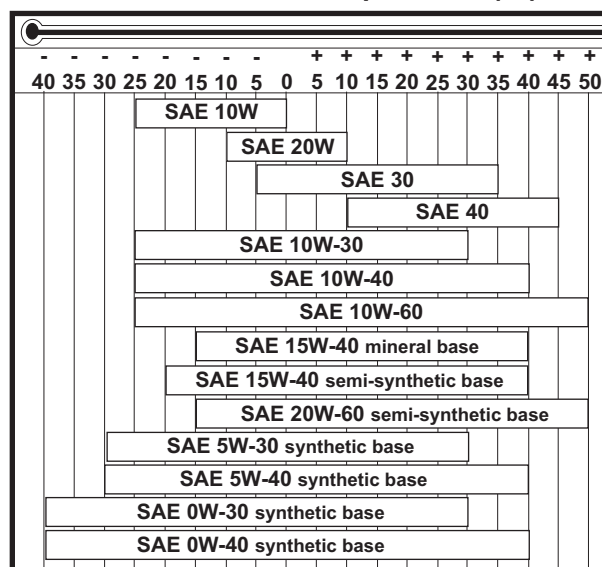
**FILTRE À AIR:**

**AVERTISSEMENT : RISQUE D'INCENDIE OU D'EXPLOSION. NE PAS UTILISER D'ESSENCE OU DE SOLVANTS AVEC UN POINT D'ÉCLAIR BAS POUR NETTOYER L'ÉLÉMENT. NETTOYER L'ÉLÉMENT DANS UN ENDROIT BIEN VENTILÉ. S'ASSURER QU'IL N'Y A AUCUNE ÉTINCELLE OU FLAMMES PRÈS DE LA ZONE DE TRAVAIL: CECI INCLUT TOUT APPAREIL MÉNAGER AVEC UNE VEILLEUSE.**

**⚠ ATTENTION: IL NE FAUT JAMAIS FAIRE FONCTIONNER LE MOTEUR SANS FILTRE À AIR, SOUS PEINE DE DOMMAGES SÉRIEUX.**

Un élément de filtre à air encrassé de poussière a un effet négatif sur le bon fonctionnement du moteur. Ne pas oublier de nettoyer l'élément de filtre à air périodiquement.

1. Ouvrir le filtre.
2. Dévisser l'écrou à ailettes et enlever la masse filtrante.
3. Vérifier le bon état du joint en caoutchouc .
4. Si le préfiltre est encrassé, le désassembler et le nettoyer.
5. Réassembler le filtre à air, en vérifiant que le joint est inséré de façon correcte, ensuite serrer l'écrou à ailettes.
6. Le joint en caoutchouc doit être toujours remplacé lorsqu'on remplace la masse filtrante, pour cette raison il est inséré dans la boîte de rechange.

**NOTE: SI LA MASSE FILTRANTE A DÉJÀ ÉTÉ NETTOYÉE PLUSIEURS FOIS, OU BIEN SI ELLE EST IRRÉMÉDIABLEMENT ENCRASSÉE, LA REMPLACER.**

**⚠ AVERTISSEMENT: VÉRIFIER QUE LE FILTRE EST MONTÉ CORRECTEMENT POUR EMPÊCHER À LA POUSSIÈRE OU AUTRES SALETÉS DE PÉNÉTRER DANS LES CONDUITS ADMISSION.**

**TABLEAU D'ENTRETIEN PÉRIODIQUE:**

Le moteur a besoin d'un entretien normal à des intervalles réguliers afin d'assurer son bon fonctionnement pendant une longue période de temps. Le Tableau d'Entretien Périodique ci-dessous identifie les inspections et interventions d'entretien périodiques ainsi que leurs intervalles appropriés. Le point centré indique que l'intervention correspondante doit être faite à cet intervalle.

*NOTE: Certains réglages nécessitent l'utilisation d'outils spéciaux ou d'autre équipement. Un tachymètre électronique aidera à régler le régime de ralenti et de service.*

## Entretien

	Chaque jour	Toutes les 25h	Toutes les 100 h	Toutes les 200 h	Avant remisage
Vérifier le niveau de carburant	•				
Vérifier le niveau d'huile du moteur	•				
Vérifier qu'il n'y a pas d'écrous ou de boulons desserrés ou perdus	•				
Rechercher d'éventuelles fuites	•				
Vérifier que les ailettes du cylindre et de la culasse ne sont pas sales ou poussiéreuses.	•				
Niveau de l'électrolyte de la batterie	•				
Inspection de la conduite de carburant (remplacer selon le besoin)	•				
Nettoyer l'élément en mousse du filtre à air (**)		•			
Serrer les écrous et boulons (*)			•		
Vidange d'huile du moteur (*)			•		
Nettoyer le filtre à carburant			•		
Remplacer la cartouche filtrante en papier (**)			•		
Nettoyer la poussière et saleté des ailettes du cylindre et de la culasse (**)			•		
Nettoyer la bougie et régler l'écartement des électrodes			•		
Ajouter du stabilisateur de carburant					•
Faire tourner le moteur jusqu'à sec de carburant					•

\* Exécuter ces opérations après les 5 premières heures de service, ensuite aux intervalles recommandés.

\*\* Intervention plus fréquente en cas d'environnement poussiéreux.

**NOTE:** Ces interventions doivent être effectuées avec des outils appropriés. Contacter le service clientèle au 1-877-JD Kleen pour l'entretien si vous n'avez pas le bon équipement et les compétences mécaniques.

# Remisage

## STOCKAGE DU GÉNÉRATEUR

### COURT TERME (1 À 6 MOIS):

1. Ajouter du Protection de carburant John Deere à la concentration spécifiée.
2. Faire tourner l'appareil pendant deux (2) minutes pour assurer que le mélange de carburant se trouve dans tout le système de carburant. Fermer le robinet de carburant et laisser marcher l'appareil jusqu'à ce qu'il s'arrête.
3. Nettoyer la surface extérieure du groupe électrogène et appliquer de l'antirouille.
4. Remiser le groupe électrogène dans un endroit sec et bien aéré.

### LONG TERME (PLUS DE 6 MOIS):

1. Ajouter du conditionneur et stabilisateur diesel à la concentration spécifiée.
2. Faire marcher le groupe électrogène jusqu'à ce que le réservoir de carburant et le carburateur soient secs.

**NOTE:** Désactiver la commande de ralenti pour diminuer le temps de fonctionnement.

3. Nettoyer la surface extérieure du groupe électrogène et appliquer de l'antirouille.
4. Remiser le groupe électrogène dans un endroit sec et bien aéré.

 **AVERTISSEMENT: LE CARBURANT DOIT ÊTRE VIDÉ DANS UN ENDROIT BIEN AÉRÉ ET DOIT ÊTRE ENTREPOSÉ DANS UN CONTENEUR HOMOLOGUÉ POUR DIESEL.**

# Caractéristiques

## CARACTÉRISTIQUES

ARTICLE	CARACTÉRISTIQUES
Moteur	Kohler
Puissance nominale en Watts (AC)	5000 watts
Puissance maximum en Watts (AC)	6000 watts
Tension nominale	120/240V
Ampérage Maximum	50/25
Ampérage Continu	41.7/20.8
Fréquence	60 Hz
Capacité du réservoir de carburant	9.84 Litres.
Heures de marche par réservoir de carburant*	6.5 hrs.
Batterie pour Démarrage électrique	JOHN DEERE TY25878 (SÈCHE) OR JOHN DEERE SWGT-H (À LIQUIDE)
* à charge nominale	

**NOTE:** Les caractéristiques de l'appareil sont basées sur un fonctionnement en conditions standard de 60 F (15° C) et au niveau de la mer. La performance du groupe électrogène devra être diminuée en fonction de la température et de l'altitude (de 1% pour chaque 10° F (-12° C) au-dessus de 60° F(15° C) et de 3,5% pour chaque tranche de 1000 pieds (300 mètres) au-dessus du niveau de la mer). En raison des caractéristiques opérationnelles du disjoncteur de genre thermique, on notera une légère réduction de la puissance du groupe électrogène en même temps qu'une augmentation proportionnelle de température ambiante.

En raison d'améliorations continues du produit, les caractéristiques sont susceptibles de modifications sans préavis.

# Accessories

## KIT DE BARRE DE LEVAGE: AW-5090-0007

Est utilisé pour soulever le groupe électrogène en toute sécurité. Le kit de barre de levage inclut la barre de levage, les pièces de montage et les instructions nécessaires pour assembler le kit au groupe électrogène.



## KIT DE POIGNÉES ET ROUES: AW-5740-0019

Facilite la portabilité du groupe électrogène. Le Kit de Poignées et Roues inclut les roues, les poignées, les pièces de montage et les instructions nécessaires pour assembler le kit au groupe électrogène.

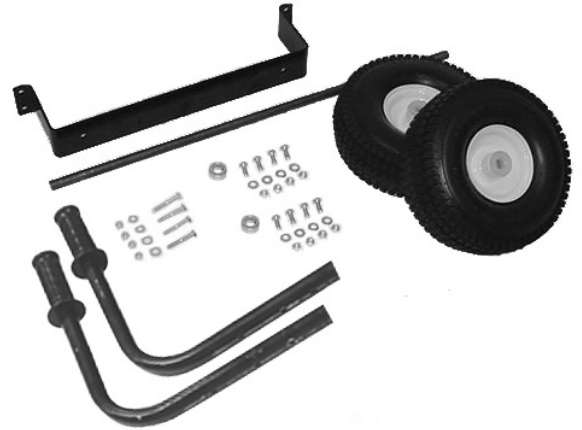

## NOTER LE NUMÉRO DE SÉRIE

Noter ci-dessous le numéro de modèle ainsi que le numéro de série et la date d'achat de votre appareil. Votre concessionnaire a besoin de ces renseignements lors des commandes de pièces

Numéro de modèle \_\_\_\_\_

Numéro de série \_\_\_\_\_

Date d'achat \_\_\_\_\_  
(À remplir par l'acheteur)

GENERATOR	
MODEL NO. <input type="text"/>	SERIAL NO. <input type="text"/>
CONTINUOUS OUTPUT, W <input type="text"/>	DATE CODE <input type="text"/>
VOLT, V <input type="text"/>	INSULATION CLASS <input type="text"/>
AMP, A <input type="text"/>	RATED RPM <input type="text"/>
FREQUENCY, Hz <input type="text"/>	MAX. AMBIENT TEMP., °C <input type="text"/>
 201473	FOR ELECTRICAL EQUIPMENT ONLY POUR MATERIEL ELECTRIQUE SEULEMENT Made in U.S.A. 34-0075-100300-ENG.

# Garantie

## CONDITIONS DE LA GARANTIE

John Deere garantit toutes les pièces (à l'exception de celles stipulées ci-dessous), de votre nouveau groupe électrogène en cas de défauts de matériaux et de fabrication pendant les périodes suivantes:

Pendant deux (2) années à partir de la date d'achat initiale.

Les pièces défectueuses ne résultant pas d'une usure normale seront réparées ou remplacées à notre choix pendant la période de garantie. Quoi qu'il arrive, le remboursement est limité au prix d'achat.

## PIECES EXCLUES DE LA GARANTIE

1. Le moteur et le générateur sont garanti séparément par son fabricant et est sujet aux limites ci-inclus.
2. Cette garantie ne couvre pas les pièces endommagées par l'usure normale, une mauvaise utilisation, une utilisation abusive ou un fonctionnement autre que recommandé. La garantie ne couvre pas les dégâts provoqués par un mauvais suivi des procédures de fonctionnement et d'entretien .
3. L'utilisation de pièces de réparation autres que celles d'origine annule la garantie.
4. Les pièces renvoyées en port payé, à notre usine ou à un centre de réparation John Deere agréé seront inspectées et remplacées gratuitement si elles s'avèrent être défectueuses et couvertes par la garantie. Il n'existe aucune garantie prolongeant les dates d'expiration stipulées ci-dessus. Le fabricant n'est en aucun cas responsable des pertes d'usage, de temps ou de location, des dérangements causés, des pertes commerciales ou des dommages qui en résultent.

Pour toute question de service ou de garantie, s'adresser à  
Mi-T-M® Corporation, 50 Mi-T-M Drive, Peosta, IA 52068-0050  
Tél.: 1-877-JD-KLEEN / (1-877-535-5336) / Fax 563-556-1235  
Du lundi au vendredi de 8h00 à 17h00, heure centrale



# Introducción

Gracias por comprando este producto.

Lea este manual con cuidado para aprender como operar y heacerie servicao su máquina correcto. Falla resultaría en lesiones personales o daño a equipo.

Este manual debe considerar una parte permanente de su máquina y debe quedar con máquina cuando venderla.

Medidas en este manual se dan en sistema métrico y en equivalentes de unidades de Estado Unidos. Use sólo partes y cierres de reemplazar correctos. Cierres métricos y pulgadas necesitarian un tirón especial de métrico o pulgada.

Lados de mano derecha y mano izquierda se determinan de que da al fin de máquina.

El número de serie está situada en sección de especificaciones o números de identificación. Escriba correcta todos números para ayndaría en encontrar la máquina si sea robado. Su concesionario también necesite estos números cuando ordenaría partes. Ponga números de identificación en lugar seguro atuera de máquina.

Garantía provece de concesionario para quien opere y mantenga su equipo como descrito en este manual. Este manual está explicado en certificado de garantía que se vea en este manual.

Esta garantía provece la seguridad que su concesionario daría garantía de productos donde defectos aparecen durante tiempo de garantía. Debe abusar al equipo o cambios para modificar la función atrás de especificaciones de fabrica la garantía será vació.

## **WARNING**

**ADVERTENCIA:** Este producto tiene plomo, una sustancia química conocida al Estado de California a causar cáncer y defectos de nacimiento u otro daño reproductivo.

*Lávese las manos despues de usar este producto.*

## **ADVERTENCIA**

Los gases del motor del este producto contiene química conocido por el estado de California a causar cancer, defectos de nacimiento, y otros peligros reproductor.

## **ADVERTENCIA**

Este producto contiene química conocido por el estado de California a causar cancer, defectos de nacimiento, y otros peligros reproductor.

# Materias

	Page
Seguridad .....	51
Mandos .....	58
Preparando la Generador .....	59
Operación .....	62
Localización de Fallas .....	64
Servicio .....	65
Almacenamiento .....	69
Especificaciones .....	69
Accesoires.....	70
Garantía .....	71

*Toda información, ilustraciones, y especificaciones en este manual se basa en información lo último que disponible al tiempo de publicación. Se reserva el dercho de efectuar cambios sin previo aviso.*

# Seguridad

## RECONOZCA INFORMACIÓN DE SEGURIDAD

Este es el símbolo de alerta de seguridad. Cuando mire este símbolo en la máquina o manual, sea alerta de posibilidad o potencia de graves personales.

Siga precauciones recomendables y prácticas de operación.



## COMPRENDA PALABRAS DE ALERTAS

Una palabra de alerta -- Peligro, Advertencia, Precaución -- se usa con el símbolo de alerta de seguridad. Peligro indica la situación más seria.

Señales de seguridad como PELIGRO y ADVERTENCIA está situada cerca de riesgos específicos. Precauciones generales están en una lista en las señales de seguridad precaución a mensajes de seguridad en este manual.



## SIGA LAS INSTRUCCIONES DE SEGURIDAD

Lea con cuidado todos mensajes de seguridad en este manual y en las señales de seguridad en máquina. Manténgase señales de seguridad en condición bueno. Reemplace desaparecidos o señales de seguridad con daño. Asegurese que componentes nuevos de equipo y partes de reparación incluir las señales de seguridad último. Señales de seguridad para reemplace son disponibles de su concesario. Póngase en contacto con el servicio de atención al cliente al 1-877-JD Kleen

Aprenda como operar la máquina y como usar los mandos correcta. No permita nadie para operar sin instrucciones.

Manténgase la máquina en condición corecta para trabajar. Modificaciones con no autorizado a la máquina pueden afectar la función y/o seguridad y afecta la vida de máquina.

Si usted no entiende cualquier parte de este manual y necesita ayuda, Póngase en contacto con el servicio de atención al cliente al 1-877-JD Kleen.





## MONÓXIDO DE CARBONO- GAS VENENOSO

Use generador en aire libre, afuera de ventanas abiertas, tiros, o puertas.

Exhausto de generador contiene monóxido de carbono- un gas venenoso que puede matarle. No puede oler o ver este gas.

Nunca use generador en espacios cerrados o parcialmente cerrados. Generadores puede producir nevelas altas de monóxido de carbono muy rápido. Cuando use un generador portable, recuerde que no puede oler o ver monóxido de carbono. Aunque si no pueda oler gases de exhausto, puede exponerle a monóxido de carbono.

Si empieza sentir enfermo, mareo, o débil cuando usando generador, vaya adentro PRONTO. NO RETRASE. Monóxido de carbono de generadores puede llevar rápidamente a todo incapacitado y muerte.

Si tenga síntomas serias, tenga atención medica inmediatamente . Diga empleados medicos que sospechar de venenoso de monóxido de carbono. Si tenga síntomas mientras adentro diga alguien llamar el departamento de fuegos para determinar cuando seguro para entrar otra vez el edificio.

NUNCA opere generador en atmósfera explosivo, cerca materias combustibles o donde ventilación no es suficiente para llevar gases de exhausto afuera. Gases de exhausto puede causar lesiones graves o muerte.

NUNCA use generador adentro, incluyendo en casas, garajes, sótanos, espacios pequeños, y otras áreas cerradas o parcialmente cerradas, aunque con ventilación. Abriendo puertas y ventanas o usando ventiladores no prevenir acumulación de monóxido de carbono en casas.

Siga las instrucciones que viene con su generador. Encuentre unidad de aire libre y afuera de puertas, ventanas, y tiros que puede permitir gas de monóxido de carbono para entrar adentro.

Funcione SOLAMENTE el generador al aire libre y lejos de tomas de aire.

NUNCA funcione el generador dentro de hogares, de garages, de vertientes, o de otros espacios semi-enclosed. Estos espacios pueden atrapar los gases venenosos INCLUSO SI usted funciona un ventilador o abre puertas y ventanas.

Si usted comienza a sentirse enfermo, mareado, o débil mientras que usa el generador, cerró si apagado y consigue el aire fresco ENSEGUIDA. Vea a doctor. Usted puede tener envenenamiento de monóxido de carbono.

Instale alarmasde monóxido de carbono que operados de bateria o alarmas de monóxido de carbono enchufadas con seguridad de batería en su casa según las instrucciones de instalación de fabricante. Las alarmas de monóxido de carbono deben tener certificación de requisitos de calidades de seguridad últimos para alarmas de monóxido de carbono. (UL 2034, IAS 6-96 o CSA 6.19.01).

Examine su alarma de monóxido de carbono frecuentemente y reemplace baterías muertas.

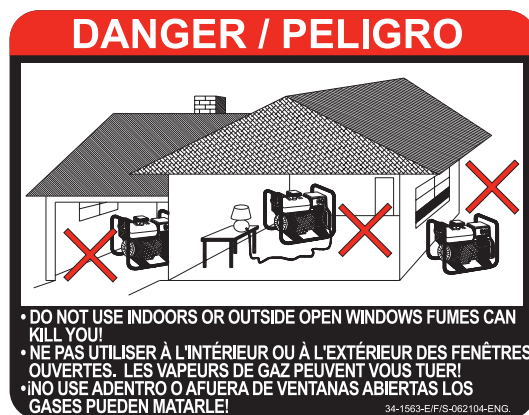
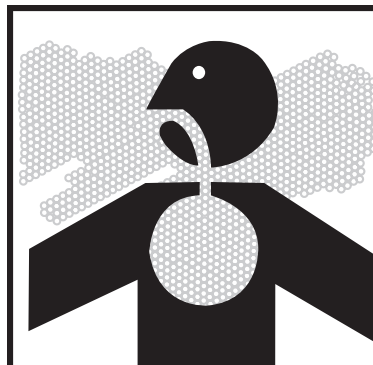



## INSTRUCCIONES DE SEGURIDAD DE LLENDADO DE COMBUSTIBLE

Gasolina es flamable extremo y sus vapores pueden explotar si inflamarse.

Observe todas regulaciones de seguridad para manejando seguro de combustible. Maneje combustible en envases de seguridad. Si envase no tiene pico, use un embudo.

No sobrellene el tanque de combustible, mantenga espacio para expansión de combustible.

No rellene tanque de combustible mientras el motor está funcionando. Antes de rellenando generador, doble apagado y permite enfriarse. Gasolina que derramada en partes del motor puede inflamarse.

Llene el tanque solamente en una área de tierra pelada. Mientras llenando el tanque, mantenga calor, chispas, y llamas abiertas afuera. Con cuidado limpie todo combustible derramado antes de empezando el motor.

Siempre llene tanque de combustible en una área con mucha ventilación para evite inhalando gases peligrosos.

NUNCA mantenga combustible para su generador e la casa. Gasolina, propano, kerosene, y otros líquidos inflamables deben mantener afuera de áreas de vivienda en envases seguros sin vidrio y calificados correctos. No los mantenga cerca de aparato de ardiente de combustible como calentador de gas natural en un garaje. Si combustible derrame o envase no cerrado correcto, vapores invisibles de lata de combustible viaja adelante de la tierra y pueden inflamarse del piloto de aparato o de arcos de interruptores eléctricos en aparato.

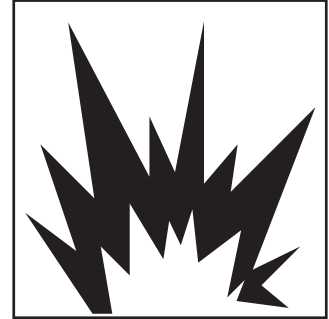

## DISYUNTOR DE FALLA A TIERRA

Estos generadores están equipados con dos receptáculos dobles de 120VCA con disyuntores de falla a tierra. Esta es una medida de protección contra el peligro de electrocución por accidentes o fallas de herramientas, cordones y cables.

**ADVERTENCIA: PARA QUE EL GFCI FUNCIONE CORRECTAMENTE, ES NECESARIO QUE EL GENERADOR TENGA LA TOMA A TIERRA ADECUADA. SIGA LOS PROCEDIMIENTOS CORRECTOS PARA LA TOMA A TIERRA QUE SE DETALLAN A CONTINUACIÓN.**

Un GFCI es un aparato que interrumpe electricidad de cualquiera la utilizada o generador por un típico especial de corte circuito si hay una falla de corriente de flujo a la tierra.

**ADVERTENCIA: SOLAMENTE ESTA PROTEGIDO POR "GFCI" EL ENCHUFE 120V DUPLEX.**

Un GFCI puede usar sólo con generadores que tienen alambre neutro adherido interior a armazón y armazón conecta a tierra correcta. Un GFCI no opere en generadores que no tienen alambre neutro adherido a armazón o en generadores que no conectan a tierra correctos. Todos generadores de tienen alambres de tierra adheridos internamente.

Un GFCI puede requerir de regulaciones de OSHA, Códigos de Eléctrico Nacional y Códigos local y federal cuando operando un generador.

Para más protecciones en contra de riesgos de descarga debido al equipo defectivo sujetar a recipientes de cerrado rosca, considere también el uso de un GFCI en cada recipientes.

Los GFCI y series de cordones protegidos y cables pueden comprar de casas locales de suministro eléctrico.



## RIESGOS DE ELECTRICOS

Este producto tiene que tener la toma a tierra. Hay un director permanente entre el generador (bobinados del estator) y el marco.

Si lo debe fallar o funcionar mal la toma a tierra proveer un camino de resistencia mínima para corriente eléctrica para reducir el riesgo de descarga eléctrica.

 **PELIGRO-CONEXIÓN INCORRECTA DE EQUIPO CONDUCTOR DE TIERRA PUEDE RESULTAR EN RIESGO DE ELECTROCUCIÓN. HABLE CON UN ELECTRICISTA CALIFICADO O REPRESENTANTE DE SERVICIO SI TENGA DUDA SOBRE QUE LA UNIDAD TIENE LA TOMA A TIERRA CORRECTA.**

Este generador tiene una terminal de tierra para su protección. Siempre completar el camino de tierra del generador a un fuente de tierra exterior como enseñar en la sección se llama " Instrucciones de Toma a Tierra" en la sección de Preparación en este manual.

El generador es un fuente potencial de descarga de eléctrico si no mantenga seco. Mantenga el generador seco y no use en lluvia o condiciones mojados. Para porteger de humedad, opere en superficie seco abajo de una estructura abierta y como un dosel. Seque sus manos si mojados antes de tocando el generador.

Riesgo de descarga eléctrica si opere este generador con GFCI de falla (Interrupor de circuito de Falla tierra Integrado) Examine GFCI antes de cada uso, vea Instrucciones de Operando para más información. Si GFCI falla el exam, NO USE su generador. Contacte su concesionario.

Tappe aparatos directamente entre el generador. O, use extensión muy resistente que tiene indice de aire libre y tiene indice (en vatios o amperios) por lo menos igual a la suma de las cargas de aparatos conectadas. Revise que todo cordón sea libre de cortos, roturas, y que la tapa tiene todos los tres dientes, especialmente un perno de tierra

NUNCA trate dar potencia a instalación de casa como tapando el generador entre un tomacorriente del muro, una práctica se llama "alimentando atraso." Esta práctica es muy peligroso que presentar un riesgo de electrocución a trabajadores de utilidad y algunos vecinos que tienen servicio del mismo transformador de utilidad. Esta también circunvala aglunos aparatos de protección de circuito que son empotrados en la casa.

Si tiene que conectar el generador a la instalación de casa a aparatos de potencia, tiene un electricista calificado instala el equipo apropiado de acuerdo con códigos de eléctrico locales. O revise con su compañía de utilidad para preguntar sobre instalación de un interruptor apropiado de tranferir de potencia.

Para apagados de potencia, generadores estacionarios que instalados permanente son mejores para manteniendo potencia respalda a la casa. Hasta un generador portable que conecte correcto puede sobrecargar. Este puede resultar en recalentando o recalcando los componentes de generador, con la posibilidad de empezar a falla del generador.





## ADVERTENCIAS IMPORTANTES DE SEGURIDAD

ADVERTENCIA: Para reducir el riesgo de lesiones, lea este manual de operador completamente. Cuando usando este producto, seguir siempre las precauciones básicas consiguientes:

1. Lea todas instrucciones antes de usando el producto.
2. Esta lavadora a presión está provista de un Interruptor de circuito de Falla a tierra (GFCI) integrado en el enchufe del cordón de suministro eléctrico. Use sólo piezas idénticas derepuesto que incluyan protección de GFCI, sí fuera necesario reemplazar el cordón.
3. ¡NUNCA permita que los niños o adolescentes operen esta unidad!
4. No opere la unidad cuando esté fatigado o bajo la influencia de alcohol o drogas. Esté alerta. Observe lo que hace.
5. Observe las instrucciones de mantenimiento especificados en este manual.
6. Cuando empezando el generador usando la empuñada de arranque de retroceso asegúrese que nada está en posición para tocar de mano o brazo de operador.
7. Asegúrese que interruptor en herramientas Eléctricas está en posición de "OFF" antes de los tapando entre generador.
8. Mantenga área inmediato libre de todos transeúntes.
9. Asegúrese que cada persona que opera este generador tiene instrucciones correctos en operación con seguridad.
10. No opere el generador o alga herramienta eléctrica en área donde agua o materiales similares constituir un riesgo eléctrico a operador. No opere en superficies mojados, en lluvia o nieve.
11. Siempre asegúrese que generador está en equilibrio seguro para no puede resbalar o mover, poniendo los trabajadores en posiciones peligrosos.
12. Evite tocando el colector de exhausto calor, moefle, o cilandros. Quede afuera de todas partes moviendo.
13. A menos que el herramienta o aparato es insultado doble, lo tiene que tomoar a tierra por recipiente que conectar a tierra correcto. (Vea Instrucciones de Preparando el Generador, Toma a Tierra). Herramientos y aparatos que tienen 3 tapones de dientes tienen que tapar entre extensiones y recipientes eléctricos con 3 agujeros. Antes de operando algo artículo eléctrico, asegúrese que estar en arreglo bueno.
14. Siga instrucciones en este manual cuando examinando Interruptor de Circuito de Falla a Tierra Integrado para asegurar operación fiable.
15. Ten cuidado de usando este equipo en espacios limitados. Espacios limitados, sin ventilación insuficiente de aire fresco, pueden contener gases peligrosos. Operando motores de gasolina en estos medios ambientes puede empezar explosiones y / o asfixia.
16. Si su generador viene con una maquina de transportar, asegúrese que unidad esté seguro durante operación y cuando moviendo para prevenir movimientos inesperados o rodantes.
17. Use caución extremo o cuando levantando este generador. No use manivelas de maquina de levantar para levantar este generador, use sólo gancho de levantar designados para levantar este generador. Este generador es muy pesado entonces debe usar técnicas correctas de levantando.

**¡GUARDE ESTAS INSTRUCCIONES!**





## USE ROPA PROTECTORA

Use ropa medida cerca y equipo de seguridad apropiado al trabajo.

Use devise protector de oído como orejeras o tapón para el oído para proteger en contra de ruidos inaceptables y altos.

Operando equipo de seguridad necesita toda atención de operador. No use auriculares de radio o música mientras operando máquina.

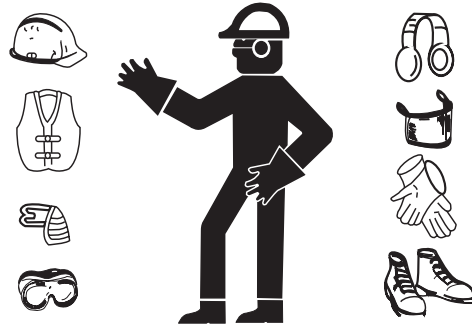

## PREPARE PARA EMERGENCIAS

Mantenga primeros auxilios y extinguidor cerca.

Mantenga números de emergencia para doctores, servicio de ambulancia, hospital, y departamento de fuego cerca de telefono.

Sea preparado si un fuego empiece.

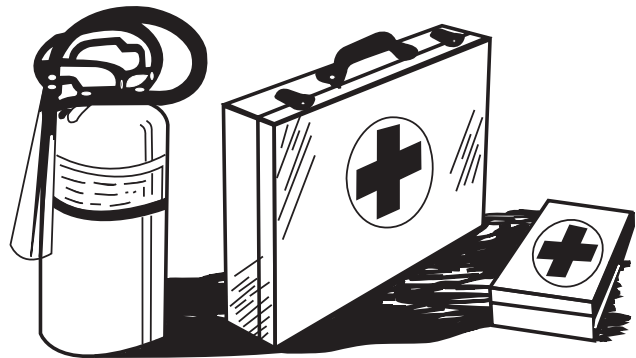

## INSPECCIONES GENERADOR

Asegúrese que todas tapas, guardias, y escudos son ajustados y en posición.

Encuentre todos controles operando y etiquetas de seguridad.

Inspeccione cordón eléctrico para daño antes de usando. Hay un riesgo de electrocución de aplastante, cortando, o daño de calor.

## SERVICIO CON CIUDADO GENERADOR

Apague la unidad, desconéctela de la red eléctrica, y permita que la unidad se enfríe antes de repararla.

Preste servicio en un área limpia, seca y planca.





# Mandos

## MANDOS

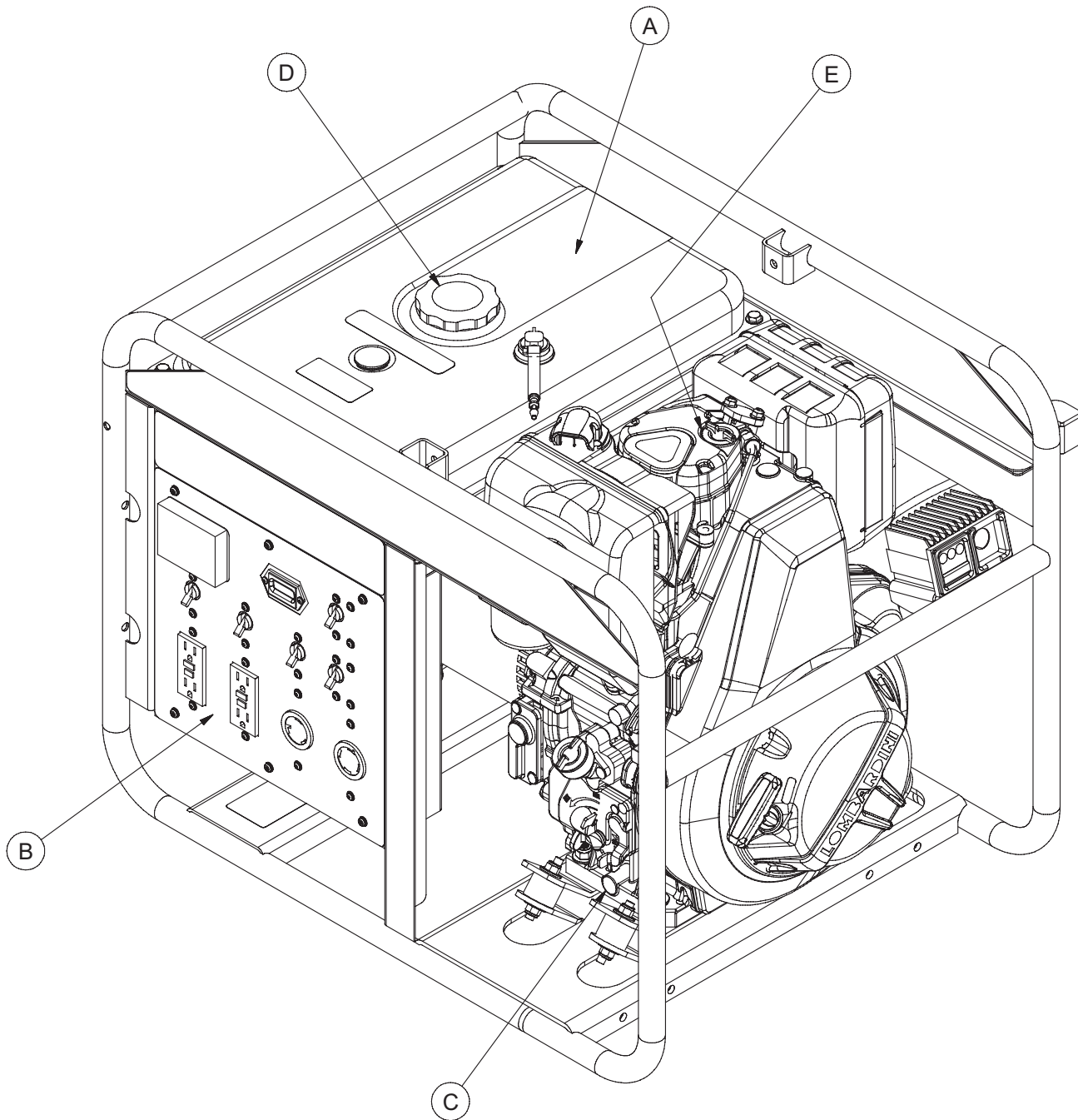

A -- Tanque de Combustible  
B -- Panel de Control  
C-- Tapón de Descarga del Aceite

D -- Tapa de Combustible  
E -- De llenado de Aceite

# Preparando la Generador

## INSTRUCCIONES DE CONEXION A TIERRA

Este equipo debe conectarse a tierra. La conexión a tierra provee un camino de resistencia reducida a la corriente eléctrica para reducir el riesgo de choque, en caso de malfuncionamiento o falla.

**⚠ PELIGRO-LA CONEXIÓN INCORRECTA DEL CONDUCTOR DE CONEXIÓN A TIERRA DEL EQUIPO PUEDE RESULTAR EN UN RIESGO DE ELECTROCUCIÓN. SI USTED TIENE DUDAS ACERCA DE SI EL TOMACORRIENTE ESTÁ CORRECTAMENTE CONECTADO A TIERRA, CONSULTE CON UN ELECTRICISTA CALIFICADO O PERSONAL DE SERVICIO.**



En todos los casos se deberán utilizar la tuerca con orejetas y el terminal de la toma a tierra situados en el armazón para conectar el generador a una fuente de toma a tierra adecuada. Se deberá utilizar un cable de tamaño #8 para efectuar el circuito de la toma a tierra. Conecte el terminal del para la toma a tierra entre la

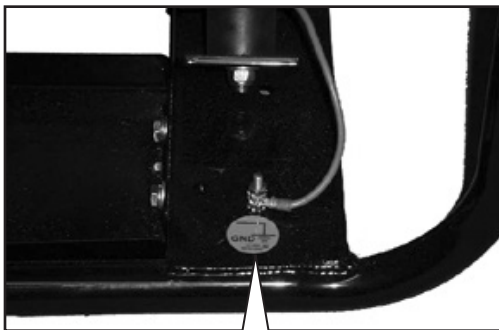

arandela de seguridad y la tuerca con orejetas y apriete la tuerca completamente. Conecte firmemente el otro extremo del cable a una fuente de toma a tierra adecuada.

En el Código Eléctrico Nacional (<<National Electric Code>>) se indican algunos métodos prácticos para establecer una buena fuente para la toma a tierra. Los

ejemplos que se indican a continuación ilustran algunos de estos métodos para establecer una toma a tierra adecuada.

Como fuente para la toma a tierra se puede utilizar un conducto metálico subterráneo para el paso de agua que se encuentre en contacto directo con el suelo y que tenga una extensión mínima de 10 pies. En caso de que no disponga de un tubo subterráneo, se puede utilizar un tubo o barra con una longitud de 8 pies como fuente para la toma a tierra. El tubo debería tener un tamaño estándar de 3/4 pulgadas como mínimo, y la superficie exterior debería ser resistente a la corrosión. En caso de que se utilice una barra de acero o hierro, el diámetro de la misma debería ser de 5/8 pulgadas como mínimo. Si se utiliza una barra de un material que no sea hierro, el diámetro de la misma debe ser de 1/2 pulgada como mínimo, y debe estar clasificado como un material adecuado para efectuar la toma a tierra. Introduzca la barra o el tubo a una profundidad de 8 pies. En caso de que el fondo empiece a ser rocoso a una profundidad inferior a cuatro pies, deberá enterrar el tubo o la barra en una zanja. Todas las herramientas e instrumentos eléctricos operados desde este generador deberán tener la toma a tierra adecuada. Para ello se habrá de utilizar un tercer cable, el cual deberá tener un <<Aislamiento Doble>>.

SE RECOMIENDA QUE:

1. Use dispositivos eléctricos con cables eléctricos de 3 espigas.
2. Use un cable de extensión con 3 tomas y un enchufe de 3 espigas en los extremos opuestos, para asegurar la continuidad de la protección de la toma a tierra que va desde el generador hasta el aparato eléctrico.

Le recomendamos igualmente que se cumplan con todos los reglamentos nacionales, regionales y locales relacionados con las especificaciones de toma a tierra que resulten aplicables.

## CONMUTADOR DE TRANSFERENCIA DE LINEA

Si este generador va a ser utilizado como servicio de reserva para casos de emergencia, será necesario que incorpore un conmutador de transferencia de línea entre el servicio de suministro eléctrico público y el generador. El conmutador de transferencia no sólo evita que la línea de suministro eléctrico público alimente al generador, sino que además impide que el generador alimente a las líneas de suministro de la compañía eléctrica. Se pretende con ello proteger a las personas encargadas del servicio cuando se encuentren trabajando en una línea que pueda estar dañada.

**⚠ ESTA INSTALACIÓN DEBERÍA SER EFECTUADA POR UN ELECTRICISTA CERTIFICADO. SE DEBERA CUMPLIR CON TODOS LOS CÓDIGOS LOCALES.**

## CARGA DE COMBUSTIBLE

**⚠ CUIDADO:** UTILICE SOLO EL PETROLEO ESPECIFICADO DE MOTOR. OTROS OLEOS DE MOTORES PUEDEN AFECTAN EL ALCANCE DE LA GARANTIA, LA CAUSA COMPONENTES QUE INTERNOS DE MOTOR PARA AGARRAR, O PUEDEN CORTAR LA VIDA DEL MOTOR.

PREVENGA LA CONTAMINACION DE TIERRA Y ESCOMBROS PARA EL PETROLEO DE MOTOR. LIMPIE CON CUIDADO LA TAPA DE EL PETROLEO/VARILLA GRADUADA Y EL AREA CIRCUNDANTE ANTES DE QUITAR LA TAPA.

NUNCA MEZCLE LOS TIPOS DIFERENTES DEL PETROLEO DE MOTOR. ESTE AFECTO PUEDE ADVERSAMENTE LAS PROPIEDADES DE LUBRICAR DEL PETROLEO DE MOTOR.

NUNCA RELLENO DEMASIADO. EL RELLENO DEMASIADO PUEDE TIENE COMO RESULTADO EL HUMO BLANCO DEL ESCAPE, FUNCIONA RAPIDA DE MOTOR O DAÑA INTERNO.

SI SE UTILIZA UN ACEITE DE CALIDAD INFERIOR RESPECTO AL QUE ACONSEJAMOS DEBERÁ EFECTUAR LA SUSTITUCIÓN CADA 150 HORAS.

## LA VISCOSIDAD DEL PETROLEO DEL MOTO

Vea la página 66 para todas las directrices Cuidado: utilice solo el petróleo especificado de motor.

### NOTAS:

1. Asegúrese que el petróleo del motor, los contenedores para almacenar el petróleo del motor y el equipo utilizados para llenar el petróleo del motor es libre de sedimentos y agua.
2. Cambie el petróleo del motor después de las primeras 50 horas de la operación y entonces en cada 250 horas después.

## PARA LLENAR CON PETROLEO

1. El abastecimiento y el control nivel aceite debe efectuarse con el motor sobre terreno plano.
2. Sacar el tapón llenado aceite. Poner aceite y montar el tapón
3. Controlar que el nivel se encuentre casi al máximo. Reintroducir en modo correcto la varilla nivel aceite.

## LA CAPACIDAD DEL PETROLEO DEL MOTOR (TIPICO)

El siguiente es la capacidad del petróleo de motor.

MODEL #	DIPSTICK UPPER LIMIT/ LOWER LIMIT
KD440	1.5/1.6 QT (1.4/1.5L)

## CARGA DE COMBUSTIBLE

**⚠ ADVERTENCIA:** EL COMBUSTIBLE ES EXPLOSIVO!

LA GASOLINA (NAFTA) ES UN FLUIDO EXTREMADAMENTE INFLAMABLE Y SUS VA PORES PUEDEN EXPLOTAR EN PRESENCIA DE UNA CAUSA DE IGNICIÓN.

GUARDE EL COMBUSTIBLE EN RECIPIENTES APROBADOS ESPECIALMENTE PARA ELLO, EN LUGARES BIEN VENTILADOS, NO HABITADOS, Y ALEJADOS DE LLAMAS Y CHISPAS.

NO CARGUE COMBUSTIBLE CON EL MOTOR CALIENTE O EN MARCHA, YA QUE UN DERRAME PODRÍA INCENDIARSE SI ENTRA EN CONTACTO CON UNA PIEZA MUY CALIENTE O CON LA CHISPA DE UNA BUJÍA. NO ARRANCAR EL MOTOR CERCA DE COMBUSTIBLE DERRAMADO.

NO USE COMBUSTIBLE COMO LÍQUIDO LIMPIADOR.

**⚠ ADVERTENCIA:** NO CARGUE EN EXCESO EL TANQUE DE COMBUSTIBLE. DEJAR ESPACIO PARA LA EXPANSIÓN DEL COMBUSTIBLE.

## RECOMENDACIONES GENERALES

Compre gasolina de diesel en pequeñas cantidades y la tienda en contenedores limpios y aprobado.

Para minimizar depositis de goma en su sistema del combustible y para asegurar comenzar fácil, no utiliza gasóleo dejó sobre de la temporada anterior.

No agregue el petróleo al gasóleo.

No conservar jamás el combustible en recipientes galvanizados; el combustible y el recipiente galvanizado reaccionan químicamente, produciendo grumos que obstruyen rápidamente los filtros o causan averías en la bomba de inyección o en los inyectores.

Un alto contenido en azufre puede provocar el desgaste del motor. En los países donde el gasóleo tiene un alto

contenido en azufre, se aconseja introducir en el motor un aceite lubricante muy alcalino o como alternativa sustituir el aceite lubricante recomendado por el fabricante más a menudo. Los países donde normalmente el gasóleo tiene un bajo contenido en azufre son: Europa, Norte de América y Australia.

ACEITE RECOMENDADO	
CARBURANTE CON BAJO CONTENIDO EN AZUFRE	API CF4 - CG4
CARBURANTE CON ALTO CONTENIDO EN AZUFRE	API CF

### TIPO DE COMBUSTIBLE

Para obtener óptimas prestaciones, usar solo carburante diésel, de venta en los comercios, nuevo y limpio. Los carburantes diésel que cumplen con las especificaciones ASTM D-975 - 1D o 2D, EN590, o equivalentes, son adecuados para su uso en este tipo de motor.

### COMBUSTIBLES PARA BAJAS TEMPERATURAS

Para el funcionamiento del motor a temperaturas inferiores a 0°C es posible usar combustibles de invierno especiales. Estos combustibles limitan la formación de parafina en el gasóleo a bajas temperaturas. Si en el gasóleo se forma parafina el filtro del combustible se obstruye deteniendo el flujo del combustible.

DE VERANO	HASTA:..... 0°C (32°F)
DE INVIERNO	HASTA....-10°C (14°F)
ALPINOS	HASTA.....-20°C (-4°F)
ÁRTICOS	HASTA...-30°C (-22°F)

### SUMINISTRACIÓN COMBUSTIBLE

 **ADVERTENCIA: NO LLENAR COMPLETAMENTE EL TANQUE, SINO TENERSE A 1 CM. DEL NIVEL MÁXIMO, PARA PERMITIR UN CIERTO MOVIMIENTO DEL COMBUSTIBLE. ANTES DE PONER EN MARCHA, SECAR EVENTUALES DERRAMES DE GASOLINA.**

1. Sacar el tapón del depósito.
2. Add fuel and reinstall fuel tank cap.

 **ADVERTENCIA: CON TEMPERATURAS AMBIENTE RÍGIDAS (-5/8°C) ADJUNTAR ADITIVOS ESPECÍFICOS AL GASÓLEO, PARA EVITAR LA FORMACIÓN DE PARAFINA.**

### COMBUSTIBLES DE BIO-DIESEL

Les carburants contenant moins de 20% de méthyl ester ou B20 sont appropriés à l'usage sur ce moteur. On recommande les carburants biodiesel satisfaisant les spécifications du BQ-9000, EN 14214 ou équivalentes. NE PAS UTILISER d'huiles végétales en tant que biocarburant sur ce moteur. Toute panne provoquée par l'utilisation de carburants autres que ceux qui sont recommandés ne sera pas couverte par la garantie.

### INSTALACIÓN DE BATERÍA

 **ADVERTENCIA: DEBERÁ HACER DE UN CONCESIONARIO AUTHORIZADO DE.**

# DE REEMPLACE DE BATERÍA
JOHN DEERE TY25878 (SECO)
JOHN DEERE SWGT-H (MOJADO)

# Operación

## COMIENZO ELÉCTRICO

**⚠ CUIDADO: NO USE FLUIDOS DE ARRANQUE, PUES SUS VAPORES SON INFLAMABLES.**

Accionar el motor de arranque no más de 20 segundos consecutivos: si el motor no arranca esperar un minuto antes de repetir la maniobra de arranque. Si el motor no arranca luego de dos tentativas de arranque conviene consultar la tabla, para individualizar la causa del inconveniente.

Utilice el procedimiento siguiente para comenzar el motor.

1. 1a Posición - Marcha, se Alumbran las Espías.
2. 2a Posición - Arranque.
3. Llave en 1a posición - Motor en marcha.

**NOTA: Cerciorarse que con el motor en marcha todos los testigos de control estén apagados. Para motores equipados con cuadro de arranque provisto de protección motor, asegúrese que quede encendido únicamente el indicador OK.**

## RODAJE

Durante las primeras 50 horas hacerlo funcionar al 70% de su carga normal.

## ANTES DEL PARO

Al mínimo por algunos minutos.

## PARO

Palanca y/o llave en posición de stop.

## CONTROLES

### PANEL DE CONTROL:

Los generadores vienen equipados con los siguientes elementos:

- Contador de Hora
- Metro de Voltio
- Control de Marcha en Vacío
- Dos 125 Voltio, 20 amperio, Dúplex (2 tomacorrientes)
- Recipientes con protección de GFCI
- Uno 125 voltio, 30 amperio, Recipiente con retención
- Uno 125/250 voltio, 20 amperio, Recipiente con retención (GEN-6000).
- Uno 125/250 voltio, 30 amperio, Recipiente con retención (GEN-7500-0MH0/E, GEN-8000-0MS0/E).

**NOTA:** Los receptáculos con retención, tanto de 125 voltios, 30 amperes como de 125/250 voltios, 20 amperes como de 125/250 voltios, 30 amperes NO TIENEN PROTECCIÓN PRO FALLA A TIERRA. Si este tipo de protección fuera necesaria en estos receptáculos, se deben instalar

disyuntores externos. En la sección de "Interrup-tor de circuitos por falla a tierra" se puede obtener más información sobre el tema.

**⚠ ADVERTENCIA: NO SUPERAR LA CARGA NOMINAL DE UN RECEPTÁCULO. LOS RECEPTÁCULOSESTÁN PROTEGIDOS CONTRA SOBRECARGA ELÉCTRICA MEDIANTE INTERRUPTORES TERMOMAGNÉTICOS CON BOTÓN DE REPOSICIÓN. SI UN INTERRUPTOR SE DISPARA, DESCUBRIR Y SOLUCIONAR EL PROBLEMA ANTES DE VOLVER A CONECTAR EL INTERRUPTOR.**

## CONTADOR DE HORAS:

El contador de horas de estos generadores mide el tiempo que la máquina está en servicio. Esto es muy útil para programar tareas de mantenimiento. En el cuadro de mantenimiento periódico se ofrecen sugerencias para la programación del mantenimiento.

## METRO DE VOLTIO:

Estos generadores son equipados con un metro de voltio. El metro de voltio se usa a monitorizar la unidad para voltaje correcto.

## TRITURADOR PRINCIPAL

Estos generadores se equipan de un disyuntor principal que proteja hasta adentro una condición de sobrecarga. Este triturador principal debe ser "ON" para que cualquier energía sea extraída de la unidad.

## EL TAMAÑO DE CABLE

El daño al equipo puede resultar del voltaje bajo. Por lo tanto, para prevenir gota excesiva del voltaje entre el generador y el equipo, el cable debe ser del calibre adecuado para la longitud que es utilizada. El gráfico de la selección de cable da las longitudes máximas de cable para varios calibradores de alambre que puede llevar adecuadamente las cargas que es mostrado.

## CARGAS DEL MOTOR ELECTRICO:

Una de las características de los motores eléctricos comunes es que, en el momento de arrancar, necesitan multiplicarse veces la potencia requerida para su funcionamiento. Ud. puede utilizar esta tabla para calcular los vatios requeridos para el arranque de los motores eléctricos de "CODE G" (CODIGO G).

**⚠ PRECAUCIÓN: EN EL CASO DE QUE UN MOTOR NO ARRANQUE O NO ALCANCE LA VELOCIDAD NECESARIA PARA SU FUNCIONAMIENTO, DEBERÁ APAGAR INMEDIATAMENTE EL EQUIPO ELÉCTRICO O EL INSTRUMENTO PARA EVITAR DAÑOS A LOS MISMOS. SIEMPRE DEBERÁ COMPROBAR LOS REQUISITOS DEL INSTRUMENTO O EQUIPO ELÉCTRICO QUE SE VA A UTILIZAR, EN COMPARACIÓN CON LA CAPACIDAD NOMINAL DEL GENERADOR.**

CORRIENTE EN AMPERIOS	CARGA EN VATIOS		MAXIMA LONGITUD ADECUADA DE CABLE (ALAMBRE DE CABLE)				
	A 120 VOLTIOS	A 240 VOLTIOS	#8	#10	#12	#14	#16
2.5	300	600		1000 ft	600 ft	375 ft	250 ft
5	600	1200		500	300	200	125
7.5	900	1800		350	200	125	100
10	1200	2400		250	150	100	50
15	1800	3600		150	100	65	
20	2400	4800	175 ft	125	75	50	
25	3000	6000	150	100	60		
30	3600	7200	125	65			
40	4800	9600	90				

TAMAÑO DEL MOTOR (CV)	VATIOS DE FUNCIONAMIENTO	VATIOS REQUERIDOS PARA ARRANCAR EL MOTOR		
		REPULSIÓN DE INDUCCIÓN	CAPACITOR	FASE DIVIDIDA
1/8	275	600	850	1200
1/6	275	600	850	2050
1/4	400	850	1050	2400
1/3	450	975	1350	2700
1/2	600	1300	1800	3600
3/4	850	1900	2600	
1	1100	2500	3300	

# Localización de Fallas

## SÍNTOMA

## PROBLEMA

## SOLUCIONES

El motor no arranca.

Interruptor de motor está en posición de OFF.  
El tanque de combustible está vacío.

Doble interruptor de motor a posición de ON.  
Llene el tanque como las instrucciones de este manual.

No hay salida de voltaje del generador.

Arranque de control de marcha en vacío.  
Serie de cordón o extensiones inadecuados.

Coloque control de marcha en vacío.  
  
Revise capacidades de series de cordón o extensiones en sección de Controles; Tamaño de Cable en este manual.  
  
Póngase en contacto con el servicio de atención al cliente al 1-877-JD Kleen.





## MOTOR:

El motor de este generador está gobernado para funcionar a velocidades próximas a 3600 RPM (60Hz) durante la marcha dentro del rango de cargas admisibles. La velocidad del motor antes de la aplicación de la carga es levemente mayor que la velocidad baja carga, y normalmente está regulada a 3750 RPM.

**ADVERTENCIA:** NO ALTERAR EL MECANISMO DEL GOBERNADOR DE VELOCIDAD DE LA MÁQUINA, NI CAMBIAR SU CALIBRACIÓN PARA EXPERIMENTAR, NI ABRIR AL MÁXIMO EL ACELERADOR PARA TRATAR DE GENERAR MÁS POTENCIA ELÉCTRICA, YA QUE SE PUEDE DAÑAR EL EQUIPO O CAUSAR ACCIDENTES PERSONALES.

LA REGULACIÓN DEL GOBERNADOR DE VELOCIDAD SE DEBE LLEVAR A CABO ÚNICAMENTE EN UN CONCESIONARIO DE.

**NOTA:** En caso de escasa utilización: cada 6 meses.

**ADVERTENCIA:** EN CONDICIONES DE POLVO O SUCIEDAD, CAMBIE EL ACEITE Y EL FILTRO DE ACEITE CADA 150 HORAS.

**NOTA:** Para lograr una descarga rápida y completa del aceite motor, se aconseja de efectuar dicha operación con motor caliente.

## CAMBIO DE ACEITE DEL MOTOR:

Cambie el aceite después de las primeras 50 horas de funcionamiento, y después hacerlo cada 250 horas.

1. Quitar el tapón y descargar el aceite en un contenedor idóneo.
2. Montar el tapon vaciado aceite.
3. Quitar el tapón llenado aceite.
4. Poner aceite y montar el tapón.
5. Controlar que el nivel se encuentre al máximo, con el motor en plano.

**ADVERTENCIA:** ANTES DE VOLVER A PONER EN MARCHA CERCIORARSE QUE LA VARILLA NIVEL, EL TAPÓN DE DESCARGA ACEITE Y EL TAPÓN DE ABASTECIMIENTO ACEITE ESTÉN MONTADOS EN MODO CORRECTO PARA EVITAR PÉRDIDAS DE LUBRICANTE.

**ADVERTENCIA:** EL ACEITE DEL MOTOE SUCIO (USAOO) PUEDE SER CAUSA DE CÁNCER DE PIEL, SI ES REPETIDAMENTE O PROLONGADO SU CONTACTO. SI EL CONTACTO CON EL ACEITE FUESE INEVITABLE, SE ACONSEJA LAVARSE ADECUADAMENTE LAS MANOS CON JABON LO ANTES POSIBLE. NON DISPERSAR O

**TIRAR EL ACEITE USADO: POR SER DE UN ALTO NIVEL DE CONTAMINANTE.**

**PRECAUCIÓN:** EL ACEITE PODRÍA ESTAR MUY CALIENTE. TOMAR PRECAUCIONES PAR EVITAR LESIONES PERSONALES. DESECHAR EL ACEITE USADO SEGÚN LOS REGLAMENTOS VIGENTES.

## ACEITES DE LA UNIDAD DE DIESEL

### MOTOR:

El motor vendrá prellenado con aceite base mineral SAE15W-40.

Para utilizar en todas las estaciones, es recomendado usar el aceite de SAE0W-40 o CK-4/sn SAE0W-40. John Deere recomienda: Plus-50 II 0W-40

### BOMBA:

La bomba vendrá precargada con aceite SAE 100W.

Para utilizar en todas las estaciones, es recomendado usar el aceite de ISO 68.

John Deere recomienda: Hydrau

Para aceites de motor recomendados en relación con las temperaturas exteriores (° C)

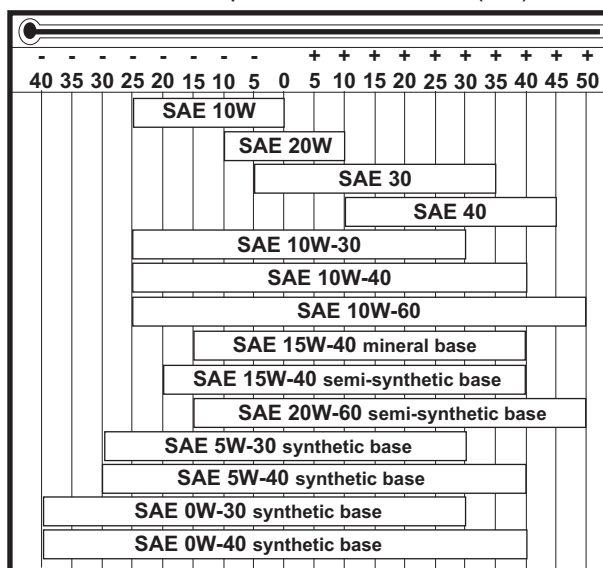

## FILTRO DE AIRE:

**ADVERTENCIA:** LIMPIE EL ELEMENTO DEL FILTRO EN UN ÁREA BIEN VENTILADA. ASEGURARSE DE QUE NO HAYAN ELEMENTOS QUE PRODUZCAN CHISPAS NI LLAMAS EN LAS CERCANÍAS DEL LUGAR DE TRABAJO, INCLUYENDO LLAMAS PILOTO. NO USE COMBUSTIBLES NI SOLVENTES DE BAJO PUNTO DE IGNICIÓN PARA LIMPIAR

**EL ELEMENTO DEL FILTRO, YA QUE SE PONRÍA GENERAR UN INCENDIO O UNA EXPLOSIÓN.**

 **PRECAUCIÓN: NO PONGA EL MARCHA EL MOTOR SIN EL FILTRO DE AIRE, YA QUE SE PODRÍAN CAUSAR SERIAS AVERÍAS.**

El desempeño del motor es afectado adversamente cuando el elemento del limpiador de aire es atascado con polvo. Esté seguro limpiar periódicamente el elemento del filtro de aire.

1. Abrir el filtro.
2. Destornille la tuerca de mariposa y quite la masa filtrante
3. Controle que le junta en caucho esté íntegra.
4. Desmonte y limpie el prefiltro si éste estuviera obturado.
5. Vuelva a montar el filtro cuidando que la junta esté insertada correctamente, luego apriete la tuerca de mariposa.
6. La guarnición de goma se debe sustituir cada vez que se sustituya la masa filtrante, por eso se introduce en la caja de recambio.

**NOTA: Si la masa filtrante ya ha sido limpiada otras veces, o si está irremediablemente obstruida, tirarla o sustituirla.**

 **ADVERTENCIA: CERCIORARSE QUE EL FILTRO ESTÉ MONTADO EN MODO CORRECTO DE LO CONTRARIO EL POLVO U OTROS ELEMENTOS PUEDEN ENTRAR EN LOS CONDUCTOS ASPIRACIÓN.**

#### **CUADRO DE MANTENIMIENTO PERIÓDICO:**

El mantenimiento de un motor a intervalos regulares asegura su funcionamiento satisfactorio por largos periodos. En el siguiente cuadro de mantenimiento periódico se indican los elementos a inspeccionar y mantener, y la frecuencia de ejecución de las tareas, que está marcada con un punto alineado con la tarea involucrada.

*NOTA: Para ciertas tareas de regulación y calibración es necesario utilizar herramientas y equipos especiales. Para calibrar la velocidad en vacío y de servicio, es sumamente conveniente contar con un tacómetro electrónico.*

Servicio

	Diario	Cada 25 horas	Cada 100 horas	Cada 200 horas	Antes de almacenar
Inspeccionar nivel de combustible	•				
Inspeccionar nivel de aceite del motor	•				
Inspeccionar estado de tornillos y tuercas	•				
Inspección para detectar pérdidas	•				
Inspección de limpieza de aletas de cilindro y tapa de cilindros	•				
Inspección de nivel de electrolito de batería	•				
Inspección de línea de combustible (cambiar si fuera necesario)	•				
Limpieza del elemento de espuma del filtro de aire (**)		•			
Ajuste de tuercas y tornillos (*)			•		
Cambio de aceite del motor (*)			•		
Limpieza del filtro de combustible			•		
Cambio del elemento de papel del filtro de aire (**)			•		
Limpieza de aletas de cilindro y tapa de cilindros (**)			•		
Limpieza y calibración de luz de bujía				•	
Agregar estabilizador de combustible					•
Dejar la unidad marcha hasta consumir el combustible					•

\* Ejecutar estas tareas después de las primeras cinco (5) horas de servicio, y después con la frecuencia indicada.

\*\* Aumentar la frecuencia si la unidad trabaja en ambientes muy polvorientos.

**NOTA:** Estas tareas se deben ejecutar con las herramientas adecuadas. A menos que el usuario tenga el conocimiento y las herramientas necesarias, llevar la unidad al servicio técnico de un concesionario.

# Almacenamiento

## ALMACENAMIENTO

### A CORTO PLAZO (1 A 6 MESES):

1. Agregue John Deere proteje combustible, con la concentración adecuada.
2. Ponga en marcha la unidad durante dos (2) minutos para asegurar que la mezcla de combustible se distribuya en todo el circuito. Cierre la válvula de combustible y dejar en marcha la unidad hasta que se detenga.
3. Limpie la superficie externa del generador y aplique una capa de inhibidor de corrosión.
4. Almacene el generador en un lugar seco y bien ventilado.

### A LARGO PLAZO (MÁS DE 6 MESES):

1. Agregue acondicionador y estabilizador de combustible, con la concentración adecuada.
2. Ponga en marcha la unidad hasta se consuma el combustible en el tanque y en el carburador.

**NOTA:** Anular el control de marcha en vacío para reducir el tiempo en marcha.

3. Limpie la superficie externa del generador y aplique una capa de inhibidor de corrosión.
4. Almacene el generador en un lugar seco y bien ventilado.



**ADVERTENCIA: VACIE EL COMBUSTIBLE EN UN ÁREA BIEN VENTILADA Y GUARDARLO EN UN RECIPIENTE APROBADO PARA DICHO USO.**

# Especificaciones

## ESPECIFICACIONES

### ARTÍCULO

### ESPECIFICACIÓN

ARTÍCULO	ESPECIFICACIÓN
Motor	<b>AC-G6000KD</b> Kohler
Potencia Nominal (Vatios CA)	5000 watts
Potencia Nominal Intermitente (Vatios CA)	6000 watts
Voltaje Nominal (CA)	120/240V
Corriente Nominal (AMP)	50/25
Regulación de Voltaje	41.7/20.8
Frecuencia	60 Hz
Capacidad del Tanque de Combustible	9.84 Litres.
Horas de Servicio por Tanque de Combustible*	6.5 hrs.
Batería de Arranque eléctrico	JOHN DEERE TY25878 (SECO) or JOHN DEERE SWGT-H (MOJADO)
* A carga nominal	

**NOTA:** Las capacidades nominales de las diferentes unidades se basan en el funcionamiento bajo condiciones normales de 15.56°C, estando situadas a nivel del mar. El rendimiento del generador requiere una modificación de su capacidad nominal en función de la temperatura y de la altitud, a razón del 1% por cada 5.56°C sobre 15.56°C, y a razón del 3.5% por cada 304.80 metros sobre el nivel de mar. Debido a las características del funcionamiento del interruptor de circuito de tipo térmico, dism  
Debido a los esfuerzos realizados por mejorar continuamente nuestros productos, las especificaciones pueden cambiar sin aviso.

# Accessories

## KIT DE GANCHO DE LEVANTAR: AW-5090-0007

Usado para levantando seguro el generador. Kit de Gancho de Levantar incluir gancho de levantar, maquinaria, y instrucciones que necesario para ensamblar gancho de levantar al generador.



## KIT DE RUEDA Y MANIVELA: AW-5740-0019

Permite transferible más fácil de generador. Kit de Rueda y Manivela incluir las ruedas, manivelas, maquinaria y las instrucciones para ensamblar el kit al generador.

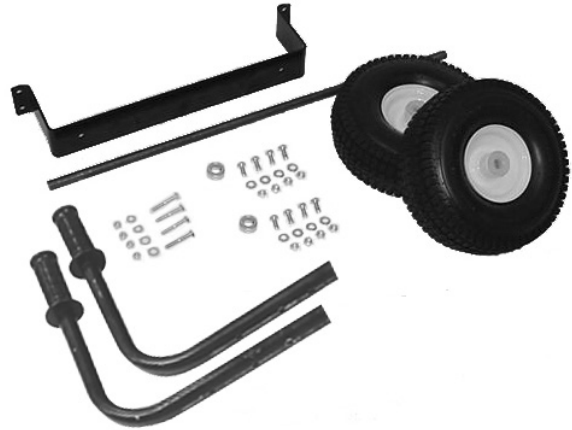

## ANOTE NÚMERO SERIE

Escriba número de modelo, numero serie de máquina (vea etiqueta de número serie (A) en ilustración y fecha de compra en espacios abajo. Su concesario necesita esta información cuando ordenando partes.

Num. de modelo \_\_\_\_\_

Num. serie de máquina \_\_\_\_\_

Fecha de compra \_\_\_\_\_  
(llene de comprador)

GENERATOR	
MODEL NO. <input type="text"/>	SERIAL NO. <input type="text"/>
CONTINUOUS OUTPUT, W <input type="text"/>	DATE CODE <input type="text"/>
VOLT, V <input type="text"/>	INSULATION CLASS <input type="text"/>
AMP, A <input type="text"/>	RATED RPM <input type="text"/>
FREQUENCY, Hz <input type="text"/>	MAX. AMBIENT TEMP., °C <input type="text"/>
 FOR ELECTRICAL EQUIPMENT ONLY POUR MATERIEL ELECTRIQUE SEULEMENT	
201473	Made in U.S.A.      34-0075-100300-ENG.

# GARANTÍA

## DECLARACIÓN DE GARANTÍA

Fabricant garantiza que todas las piezas (excepto aquellas a las que se hace referencia abajo), de su nueva generador libres de defectos en materiales y mano de obra durante los periodos siguientes:

Por dos (2) año a partir de la fecha original de compra.

Las piezas defectuosas que no están sujetas a deterioro causado por el uso serán reparadas o reemplazadas a nuestra opción durante el periodo de garantía. En todo caso, el reembolso está limitado al precio de compra pagado.

## EXCLUSIONES

1. El motor está cubierto bajo una garantía por separado que su respectivo fabricante ofrece y queda sujeto a los términos establecidos en dicha garantía.
2. Esta garantía no cubre las piezas que son dañadas debido al desgaste normal, aplicación incorrecta, uso erróneo, operación en otro que recomendado. La falta de seguir funcionar recomendado y los procedimientos de mantenimiento anular la garantía también.
3. El uso de otras piezas de reparación genuinas del fabricante anulará la garantía.
4. Las piezas vueltas, pagado por adelantado a nuestra fábrica o a un centro de servicio autorizado de Fabricant serán examinadas y reemplacen gratuitamente si estan encontradas para ser defectuosas y conforme a garantía. No hay garantías que extienden más de la descripción de la cara de esto. Debajo de ningunas circunstancias el fabricante tendrá algo responsabilidad de perdida de uso de la unidad, la perdida de tiempo o de alquiler, la inconveniencia, la perdida comercial o los daños consecuentes.

PARA SERVICIO O CONSIDERACION DE LA GARANTIA CONSULTE CON:  
Mi-T-M® Corporation/50 Mi-T-M Drive, Box 50/Peosta, IA 52068-0050  
Telefono: 1-877-JD-KLEEN / (1-877-535-5336) / Fax 563-556-1235  
Lunes - Viernes 8:00 a.m. - 5:00 p.m. CST



248323

#37-1381-E/F/S-112816



Manufactured for Deere & Company  
Moline, Illinois 61265  
Generator Operator's Manual